

# seca 644

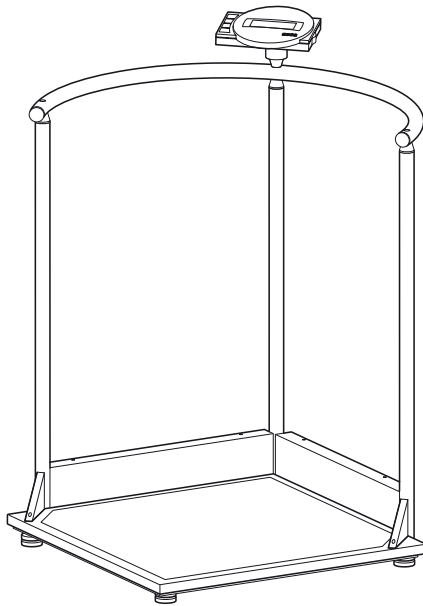

<b>D</b>	<i>Bedienungsanleitung und Garantieerklärung</i>	<b>2</b>
<b>GB</b>	<i>Instruction manual and guarantee</i>	<b>18</b>
<b>F</b>	<i>Mode d'emploi et garantie</i>	<b>34</b>
<b>I</b>	<i>Manuale di istruzioni e garanzia</i>	<b>50</b>
<b>E</b>	<i>Manual de instrucciones y garantía</i>	<b>66</b>
<b>P</b>	<i>Instruções de utilização e declaração de garantia</i>	<b>82</b>

# 1. Herzlichen Glückwunsch!

---

Mit der elektronischen Stehhilfewaage **seca 644** haben Sie ein hochpräzises und gleichzeitig robustes Gerät erworben.

Seit über 150 Jahren stellt seca seine Erfahrung in den Dienst der Gesundheit und setzt als Marktführer in vielen Ländern der Welt mit innovativen Entwicklungen für das Wiegen und Messen immer neue Maßstäbe.

Die elektronische Stehhilfewaage **seca 644** kommt entsprechend den nationalen Vorschriften hauptsächlich in Krankenhäusern, Arztpraxen und stationären Pflegeeinrichtungen zum Einsatz. Die Gewichtsanzeige kann zwischen Kilogramm (kg), Pounds (lbs) und Stones (sts) umgeschaltet werden. Das Gewicht wird innerhalb weniger Sekunden ermittelt.

Neben der konventionellen Bestimmung des Gewichtes bietet die **seca 644** eine Funktion zur Ermittlung des Body-Mass-Indexes. Hierzu wird mittels der Bedientastatur die Körpergröße eingegeben und automatisch der zum Gewichtswert gehörende Body-Mass-Index errechnet.

Mit der Pre-Tara-Funktion können Sie die Gewichte von z.B. drei Stuhltypen speichern. Dieses Gewicht wird bei der Wägung automatisch abgezogen.

Die große sichere Stehhilfe ermöglicht auch Menschen einen sicheren Stand, die unsicher auf den Beinen sind.

Die Waage ist sehr stabil gebaut und wird Ihnen lange treue Dienste leisten. Sie ist einfach zu bedienen und die große Anzeige ist leicht lesbar.

Die **seca 644** ist auf Rollen fahrbar und aufgrund des geringen Stromverbrauches in Verbindung mit den wiederaufladbaren Batterien über lange Zeit mobil einsetzbar.

## 2. Sicherheit

---

Bevor Sie die neue Waage benutzen, nehmen Sie sich bitte ein wenig Zeit, um die folgenden Sicherheitshinweise zu lesen.

- Beachten Sie die Hinweise in der Bedienungsanleitung.
- Bewahren Sie die Bedienungsanleitung und die darin enthaltene Konformitätserklärung sorgfältig auf.
- Sichern Sie gehbehinderte Menschen bei Benutzung der Waage gegen Sturz.
- Die Waage muss vorsichtig betreten werden. Bei einer feuchten Oberfläche besteht Rutschgefahr!
- Senken Sie die Waage nach dem Verfahren bitte langsam in die Gebrauchslage zurück.
- Sie dürfen die Waage nicht fallen lassen oder heftigen Stößen aussetzen.
- Verwenden Sie bitte ausschließlich das mitgelieferte seca Netzgerät. Prüfen Sie vor dem Einstecken in die Steckdose, ob die Netzspannungsangabe am Netzgerät mit der örtlichen Netzspannung übereinstimmt.
- Achten Sie bei der Verwendung der Waage mit einem Netzteil darauf, dass die Verlegung des Zuleitungskabels eine Stolpergefahr oder ein Hinterhaken ausschließt.
- Lassen Sie Reparaturen ausschließlich von autorisierten Personen durchführen.

# 3. Bevor es richtig losgeht...

## Auspacken

– Entfernen Sie die Verpackung, wobei Sie den Anzeigenkopf noch an der Säule befestigt lassen. Stellen Sie die Wägeplattform auf einen festen, ebenen Untergrund.

Im Lieferumfang sind enthalten:

- Seitenteil mit zwei Säulen und mit für den Transport befestigtem Anzeigenkopf
- Seitenteil mit einer Säule
- Wägeplattform
- Reling
- Abdeckung für Räderkasten
- Abdeckung für Seitenkasten
- 2 Dreieckabdeckungen rechts/links
- Anzeigehalterung
- Satz Montageschrauben
- Innensechskantschlüssel, Weite 6
- Kreuzschlitzschraubendreher Größe 1 und Größe 3
- 1 Schraubendreher
- 1 seca Netzgerät
- 1 Bedienungsanleitung

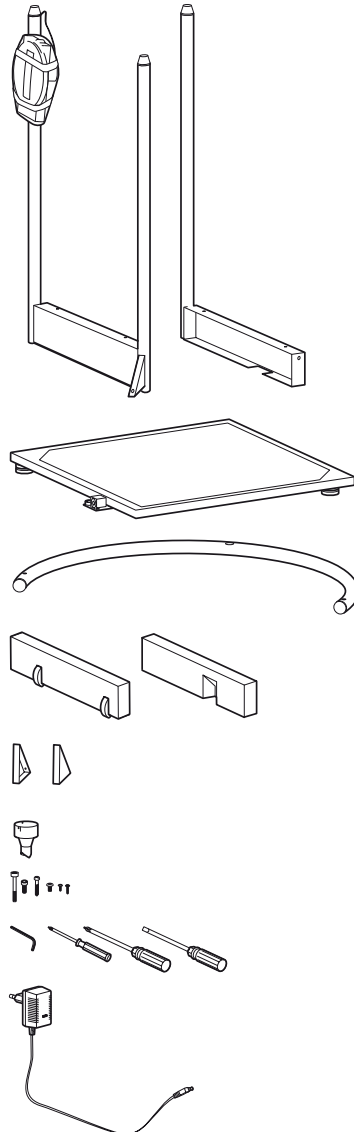

# Montage der Waage

## Schritt 1: Montage des ersten Seitenteils

Sie benötigen folgende Schrauben:

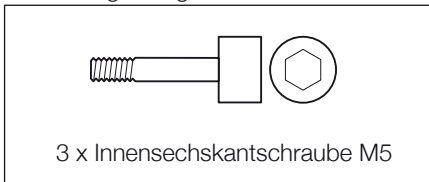

- Setzen Sie das Seitenteil an die rechte Seite der Wägeplattform.
- Schrauben Sie das Seitenteil mit zwei Innensechskantschrauben an die Wägeplattform.
- Befestigen Sie mit einer Innensechskantschraube die dreieckige Versteifung auf der Wägeplattform.

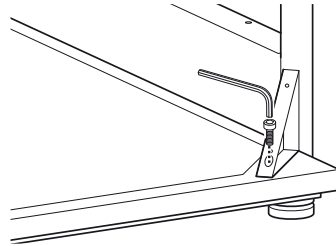
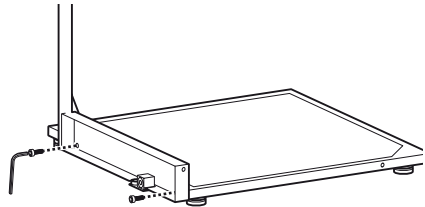

## Schritt 2: Montage des Seitenteils mit Räderkasten

Sie benötigen folgende Schrauben:

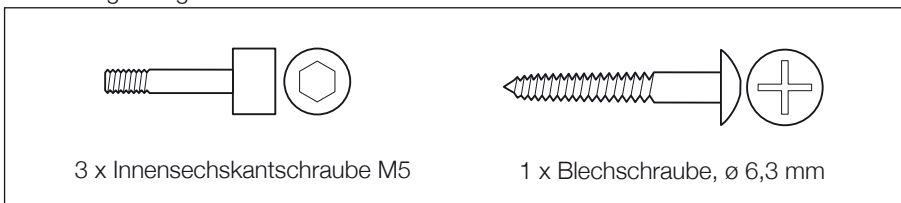

- Setzen Sie das Seitenteil mit Räderkasten an die hintere Seite der Wägeplattform.
- Schrauben Sie das Seitenteil mit zwei Innensechskantschrauben an die Wägeplattform.

- Befestigen Sie mit einer Innensechskantschraube die dreieckige Versteifung auf der Wägeplattform.

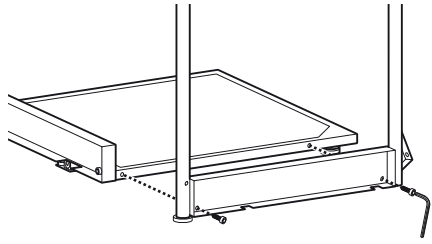

- Verbinden Sie mit der Blechschraube die beiden Seitenteile an der mittleren Säule miteinander.

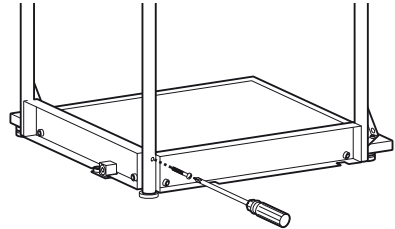

### 3. Schritt: Montage der Reling

Sie benötigen folgende Schrauben:

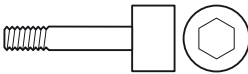

1 x Innensechskantschraube M6

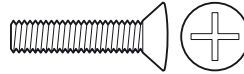

2 x Linsenkopfschraube M6

- Setzen Sie die Reling auf die drei Säulen. Die großen Bohrungen müssen dabei nach unten zeigen und auf die Säulenzapfen aufgesteckt werden.
- Schrauben Sie die Reling mit je einer Linsenkopfschraube auf den beiden äußeren Säulen fest.

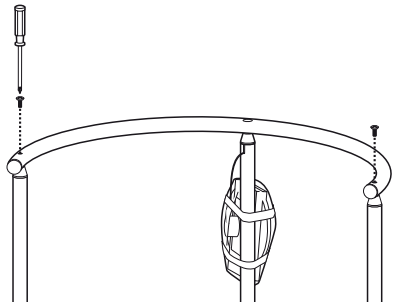

- Setzen Sie die Anzeigenhalterung mit dem zapfenförmigen Ende über der mittleren Säule auf die Reling.
- Drehen Sie die Anzeigenhalterung, bis deren Zapfen eingerastet ist.
- Schrauben Sie die Anzeigenhalterung mit der Innensechskantschraube fest.

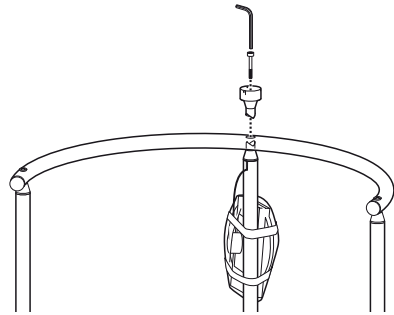

#### 4. Schritt: Montage des Anzeigenkopfes

Sie benötigen folgende Schrauben:

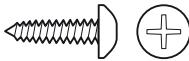

3 x Spezialkreuzschlitzschraube,  $\varnothing$  2,5 mm

- Entfernen Sie die Transportsicherung des Anzeigenkopfes.
- Setzen Sie den Anzeigekopf so auf die Anzeigenhalterung, dass die Positionsmarkierungen übereinander stehen.
- Fixieren Sie den Anzeigekopf mit den drei Kreuzschlitzschrauben an der Anzeigenhalterung.

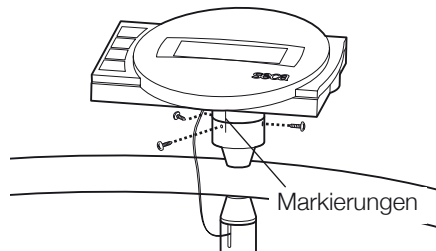

## 5. Schritt: Montage der Seitenteil-Abdeckungen

Sie benötigen folgende Schrauben:

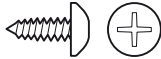

16 x Kreuzschlitzschraube,  $\varnothing$  3,5 mm

- Legen Sie die Waage auf die Seite, so dass das hintere Seitenteil nach oben zeigt.
- Setzen Sie die Abdeckung mit den Rädern in das Seitenteil und schrauben Sie sie mit 5 Kreuzschlitzschrauben fest:  
3 x von unten und  
2 x von oben.
- Setzen Sie eine Abdeckung auf das Versteifungsdreieck und schrauben Sie diese mit zwei Schrauben fest.
- Drehen Sie die Waage so, dass nun das andere Seitenteil oben liegt.
- Setzen Sie die Abdeckung mit der Aussparung nach innen in das Seitenteil und schrauben Sie sie mit 5 Kreuzschlitzschrauben fest:  
3 x von unten und  
2 x von oben.
- Setzen Sie eine Abdeckung auf das Versteifungsdreieck und schrauben Sie diese mit 3 Schrauben fest.

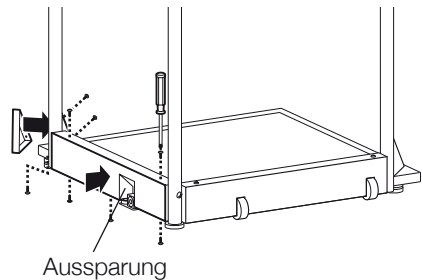
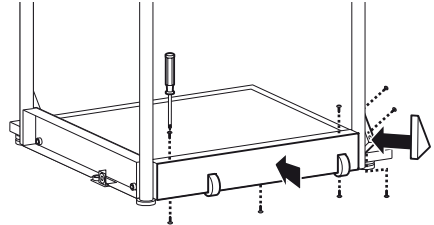

## 6. Schritt: Montage der elektrischen Anschlüsse

- Verbinden Sie das Kabel, das aus der mittleren Säule ragt, mit der Buchse der Elektronikbox. Verlegen Sie das Kabel zur Vermeidung von Messfehlern gemäß Abbildung.
- Lösen Sie die Schrauben des Batteriefachdeckels und nehmen Sie diesen ab.
- Verbinden Sie die Steckkontakte mit dem im Batteriefach liegendem Akkublock.
- Verschließen Sie das Batteriefach wieder mit dem Deckel und schrauben Sie ihn fest.
- Drehen Sie die Waage in die aufrechte Position.

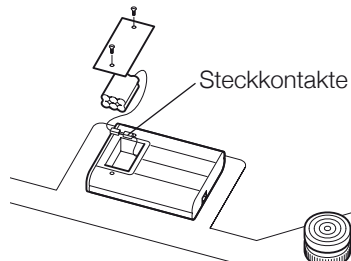
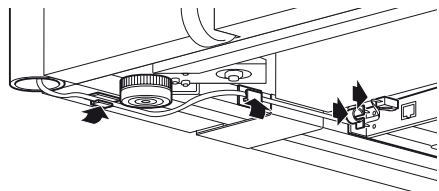

## Stromversorgung

Die Stromversorgung der Waage erfolgt über ein Netzgerät und einen Akku. Die Waage arbeitet netzunabhängig – das ist sehr nützlich bei mobilem Einsatz.

Die LC-Anzeige und die Auswerteelektronik haben einen geringen Stromverbrauch – mit einem voll geladenen Akku sind 2000 Wägungen möglich. Wenn die Akkuspannung nicht mehr ausreicht, erscheint zunächst das Batteriesymbol  in der Anzeige, um darauf hinzuweisen, dass die Akkuladung zur Neige geht. Wenn der Akku nicht geladen wird, wird die Akkuspannung schließlich für ein fehlerfreies Messen nicht mehr ausreichen. In diesem Fall erscheint **batterie** in der Anzeige, ein Wiegen ist dann nicht mehr möglich.

Der Akku wird von dem mitgelieferten Netzgerät geladen. Hierzu muss das Netzgerät mindesten 24 Stunden an das Netz angeschlossen sein.

**Verwenden Sie bitte ausschließlich das mitgelieferte Netzgerät oder Netzgeräte aus dem seca Zubehör. Prüfen Sie vor dem Einstecken in die Steckdose, ob die Netzspannungsangabe am Netzgerät mit der örtlichen Netzspannung übereinstimmt.**

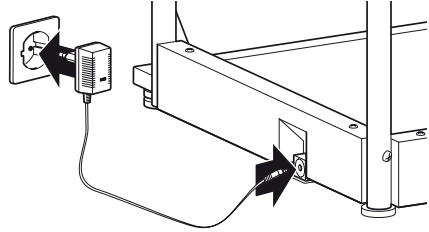

## 4. Waage aufstellen und ausrichten

- Stellen Sie die Waage auf einen festen Untergrund.
- Lösen Sie die Kontermuttern über den vier Fußschrauben (1).
- Richten Sie die Waage durch Drehen der Fußschrauben aus. Die Luftblase der Libelle muss sich genau in der Mitte des Kreises befinden (2).
- Schrauben Sie anschließend die Kontermuttern wieder fest (3).
- Achten Sie darauf, dass die Waage nur mit den Füßen Bodenkontakt hat. Die Waage darf nirgends aufliegen.

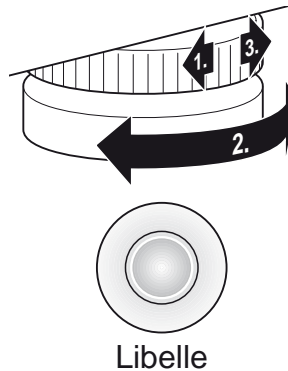

### Wichtig!

**Die Ausrichtung des Waagenbodens muss bei jedem Standortwechsel überprüft und eventuell korrigiert werden.**



# 5. Bedienung

## Bedienelemente und Anzeigen

Die Bedienelemente und das Display befinden sich in dem Anzeigenkopf auf der Säule.

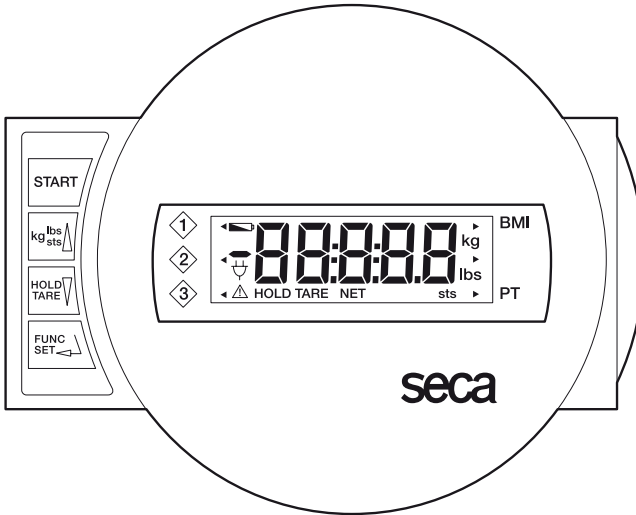

Ein- und Ausschalten der Waage



kurzer Tastendruck → Umschaltung zwischen kg und lbs  
langer Tastendruck → Umschaltung zwischen kg und sts  
im Funktionsmenü → Wert erhöhen, blättern



kurzer Tastendruck → Hold-Funktion aktivieren/deaktivieren  
langer Tastendruck → Anzeige auf Null setzen, Tara aktivieren/deaktivieren  
im Funktionsmenü → Wert verringern, blättern



Aktivierung von BMI oder Pre-Tara-Funktion und Bestätigungstaste für Eingaben

Damit die Anzeige von unterschiedlichen Standorten abgelesen werden kann, ist der Anzeigenkopf um 180° drehbar.

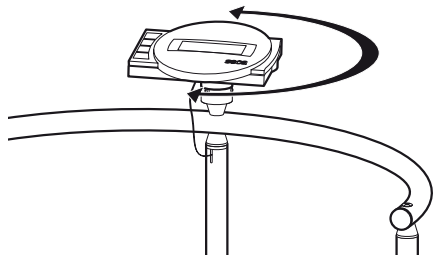

## Richtiges Wiegen

- Drücken Sie bei unbelasteter Waage die Starttaste.

In der Anzeige erscheinen nacheinander **SECA**, **88888** und **0.0**. Danach ist die Waage automatisch auf Null gesetzt und betriebsbereit.

- Schalten Sie gegebenenfalls die Gewichtsanzeige um (siehe Seite 10).
- Lassen Sie den Patienten die Waage betreten. Dort soll der Patient ruhig stehen bleiben.
- Lesen Sie das Wiegeergebnis an der digitalen Anzeige ab.
- Bei Belastung der Waage über 300 kg bzw. über 660 lbs erscheint in der Anzeige **StOP**.
- Um die Waage auszuschalten, drücken Sie erneut die Starttaste.



## Umschaltung der Gewichtsanzeige

Die Gewichtsanzeige kann zwischen Kilogramm (kg) und Pounds (lbs) bzw. Kilogramm (kg) und Stones (sts) umgeschaltet werden.

- Schalten Sie die Waage mit der grünen Starttaste ein. Die Gewichtsanzeige erfolgt zunächst in der zuletzt gewählten Einstellung.
- Um die Anzeige des Gewichtswertes zwischen Kilogramm und Pounds umzuschalten, drücken Sie die Taste **kg/lbs/lbs/sts**.
- Es leuchtet die Anzeige **kg** oder **lbs**.
- Um die Anzeige des Gewichtswertes zwischen Pounds und Stones umzuschalten, halten Sie die Taste **kg/lbs/sts** ca. 2 Sekunden lang gedrückt. Es leuchtet die Anzeige **lbs** oder **sts**.



## Automatische Abschaltung/Stromsparmmodus

Die Waage erkennt automatisch, ob ein reiner Akkubetrieb vorliegt oder ob sie ans Netz angeschlossen ist.

- Bei Akkubetrieb: automatische Abschaltung nach 5 Minuten.
- Bei Netzbetrieb: Abschaltung nur über die Tastatur.

## Gewichtsanzeige eintarieren (TARA)

Die Tara-Funktion ist sehr nützlich, wenn ein Zusatzgewicht z. B. von einem Stuhl, beim Wiegen nicht berücksichtigt werden soll.

Gehen Sie folgendermaßen vor:

- Drücken Sie bei unbelasteter Waage die Starttaste.



- Stellen Sie zunächst das Zusatzgewicht (z.B. einen Stuhl) auf die Waage, und aktivieren Sie durch einen langen Tastendruck auf **HOLD/TARE** die Tara-Funktion.



Die Anzeige wird wieder auf Null gesetzt. Im Display erscheint **0.0**. Die Anzeige „NET“ erscheint.



- Bringen Sie nun den Patienten auf die Waage. Der Patient kann sich setzen.

Die Waage ermittelt das Gewicht des Patienten. Sie können jetzt beliebig viele Wägungen durchführen.

- Durch erneuten langen Tastendruck wird die Tara-Funktion deaktiviert; die Waage befindet sich wieder im normalen Wiegemodus, der Tarawert ist gelöscht.



- Durch Abschalten der Waage wird der Tarawert ebenfalls gelöscht.

## Speichern des Gewichtswertes (HOLD)

Der ermittelte Gewichtswert kann auch nach Entlastung weiterhin angezeigt werden. Damit ist es möglich, den Patienten zuerst wieder zu versorgen, bevor man den Gewichtswert notiert.

- Drücken Sie kurz die Taste **HOLD/TARE**, während die Waage belastet ist.



In der digitalen Anzeige erscheint „HOLD“. Der Wert bleibt bis zur automatischen Abschaltung in der Anzeige gespeichert.



- Die HOLD-Funktion kann durch erneutes Drücken der Taste **HOLD/TARE** ausgeschaltet werden.



Im Display erscheint **0.0** bei unbelasteter Waage bzw. der aktuelle Gewichtswert. Die Anzeige „HOLD“ verschwindet.

### Hinweis:

**Die Funktionen HOLD und TARA können auch gleichzeitig genutzt werden.**

## Body-Mass-Index (BMI)

Der Body-Mass-Index setzt Körpergröße und Körpergewicht zueinander in Beziehung, ermöglicht jedoch genauere Angaben als das Idealgewicht nach Broca. Es wird ein Toleranzbereich angegeben, der als gesundheitlich optimal gilt.

Es können drei Körpergrößen gespeichert werden.

- Drücken Sie bei unbelasteter Waage die Starttaste.



In der Anzeige erscheinen nacheinander **SECA**, **88888** und **0.0**. Danach ist die Waage automatisch auf Null gesetzt und betriebsbereit.

- Drücken Sie die Taste **FUNC**.
- Im Display erscheint die zuletzt benutzte Funktion.
- Wählen Sie mit den Pfeiltasten die BMI-Funktion **FU 1**. Aktivieren Sie die Funktion, indem Sie noch einmal die Taste **FUNC** drücken.



- Ein Pfeil auf der linken Seite des Displays zeigt an, welcher Speicherplatz eingestellt ist.



- Wählen Sie mit den Pfeiltasten den Speicherplatz, auf dem Sie die Körpergröße des Patienten speichern möchten oder eventuell bereits gespeichert haben.



- Drücken Sie dann **FUNC**. Auf dem Display sehen Sie die Körpergröße aus dem Speicherplatz.



- Sie können den Wert mit den Pfeiltasten in 1 cm-Schritten verändern.



- Wenn der richtige Wert eingestellt ist, drücken Sie noch einmal die Taste **FUNC**. Die BMI-Funktion ist nun aktiviert.



- Lassen Sie den Patienten die Waage betreten. Dort soll der Patient ruhig stehen bleiben.

- Lesen Sie den BMI an der digitalen Anzeige ab und vergleichen ihn mit den Kategorien auf Seite 13.

- Drücken Sie eine Pfeiltaste, wenn Sie kurzzeitig den Gewichtswert sehen möchten.



- Um wieder in den normalen Wägebetrieb zu gelangen, drücken Sie die Taste **FUNC**.



- Um die Waage auszuschalten, drücken Sie erneut die Starttaste.



## Auswertung des Body-Mass-Index für Erwachsene:

Vergleichen Sie den ermittelten Wert mit den unten angegebenen Kategorien, die den von der WHO, 2000 verwendeten entsprechen.

- **BMI unter 18,5:**  
Achtung, der Patient wiegt zu wenig. Es könnte eine Tendenz zur Magersucht vorliegen. Eine Gewichtszunahme ist empfehlenswert, um Wohlbefinden und Leistungsfähigkeit zu verbessern. Im Zweifelsfalle sollte ein Facharzt konsultiert werden.
- **BMI zwischen 18,5 und 24,9:**  
Der Patient ist normalgewichtig. Er darf bleiben, wie er ist.
- **BMI zwischen 25 und 30 (Präadipositas):**  
Der Patient hat leichtes bis mittleres Übergewicht. Er sollte sein Gewicht reduzieren, wenn bereits eine Krankheit vorliegt (z.B. Diabetes, Bluthochdruck, Gicht, Fettstoffwechselstörungen).
- **BMI über 30:**  
Eine Gewichtsabnahme ist dringend erforderlich. Stoffwechsel, Kreislauf und Knochen werden belastet. Empfohlen ist eine konsequente Diät, viel Bewegung und Verhaltenstraining. Im Zweifelsfalle sollte ein Facharzt konsultiert werden.

## Wiegen mit Pre-Tara

Wenn die Pre-Tara-Funktion aktiviert ist, wird ein gespeicherter Gewichtswert vom aktuell gemessenen Gewicht abgezogen. Diese Funktion ist zum Beispiel dann nützlich, wenn Pfleger und Patient gemeinsam auf der Waage stehen und das Gewicht des Pflegers nicht mit angezeigt werden soll.

Es können drei verschiedene Taragewichte (Pflegergewichte) gespeichert werden.

- Drücken Sie bei unbelasteter Waage die Starttaste.



In der Anzeige erscheinen nacheinander **SECA**, **88888** und **0.0**. Danach ist die Waage automatisch auf Null gesetzt und betriebsbereit.

- Drücken Sie die Taste **FUNC**.  
Im Display erscheint die zuletzt benutzte Funktion.



- Wählen Sie mit den Pfeiltasten die Pre-Tara-Funktion **FU 3**. Aktivieren Sie die Funktion, indem Sie noch einmal die Taste **FUNC** drücken.



Ein Pfeil auf der linken Seite des Displays zeigt an, welcher Speicherplatz eingestellt ist.



- Wählen Sie mit den Pfeiltasten den gewünschten Speicherplatz, auf dem Sie das Zusatzgewicht speichern möchten oder eventuell bereits gespeichert haben.
- Drücken Sie dann **FUNC**. Auf dem Display sehen Sie den Tarawert aus dem Speicherplatz.
- Sie können den Wert mit den Pfeiltasten in Anzeigeschritten verändern.



- Wenn der richtige Wert eingestellt ist, drücken Sie noch einmal die Taste **FUNC**.

Die Pre-Tara-Funktion ist nun aktiviert.

- Betreten Sie die Waage mit dem Patienten. Lesen Sie das Wiegeergebnis an der digitalen Anzeige ab.
- Drücken Sie eine Pfeiltaste, wenn Sie kurzzeitig den aktuellen Gewichtswert sehen möchten.
- Um wieder in den normalen Wägebetrieb zu gelangen, drücken Sie die Taste **FUNC**.
- Um die Waage auszuschalten, drücken Sie erneut die Starttaste.



## Einstellung der Dämpfung

Eine Dämpfung ist nützlich, um Störungen bei der Gewichtsermittlung (z. B. durch Patientenbewegungen) zu reduzieren. Je stärker die Dämpfung ist, desto träger reagiert die Gewichtsanzeige. Sie können die Dämpfung entsprechend den Erfordernissen einstellen.

- Drücken Sie die Taste **FUNC** und halten Sie sie 2 Sekunden gedrückt.

Im Display erscheinen **FIL** und die aktuelle Einstellung:

- 0 = geringe Dämpfung  
→ schnelle Gewichtsermittlung
- 1 = mittlere Dämpfung  
→ normale Gewichtsermittlung
- 2 = starke Dämpfung  
→ langsame Gewichtsermittlung



- Drücken Sie eine Pfeiltaste, wenn Sie den eingestellten Wert verändern möchten.



- Drücken Sie noch einmal die Taste **FUNC**, um den angezeigten Wert zu speichern. Die Waage befindet sich dann wieder im normalen Wägebetrieb.



**Die Einstellungen bleiben auch nach dem Ausschalten der Waage erhalten.**

## 6. Waage verfahren

---

Für den mobilen Einsatz auf einer Station kann die Waage wie abgebildet nach hinten geneigt und auf den Rollen verfahren werden.

### Wichtig!

**Die Ausrichtung des Waagenbodens muss bei jedem Standortwechsel überprüft und eventuell korrigiert werden.**

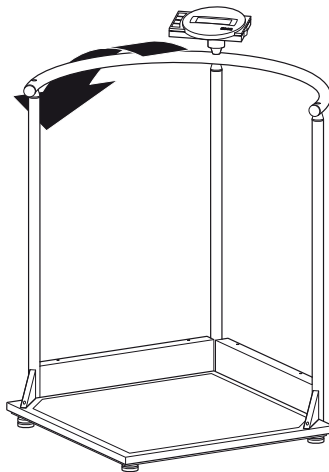

## 7. Reinigung

---

Reinigen Sie den Belag und das Gehäuse nach Bedarf mit einem Haushaltsreiniger oder einem handelsüblichen Desinfektionsmittel. Beachten Sie die Hinweise des Herstellers. Verwenden Sie auf keinen Fall scheuernde oder scharfe Reiniger, Spiritus, Benzin oder ähnliches für die Reinigung. Solche Mittel können die hochwertigen Oberflächen beschädigen.

## 8. Was tun, wenn...

---

### ... keine Gewichtsanzeige erscheint?

- Ist die Waage eingeschaltet?
- Überprüfen Sie den Netzanschluss und den Anschluss des Akkublocks.
- Ist der Steckkontakt zur Verbindung der Anzeige an der Waage richtig angeschlossen?
- Schalten Sie die Waage für einige Sekunden spannungsfrei, indem Sie den Steckverbinder zum Akkublock öffnen und das Netzteil von der Waage abziehen.

### ... vor dem Wiegen nicht erscheint?

- Drücken Sie erneut die Starttaste – die Waage darf dabei nicht belastet sein und nur mit den Füßen den Boden berühren.

### ... ein Segment ständig oder gar nicht leuchtet?

- Die entsprechende Stelle weist einen Fehler auf. Benachrichtigen Sie den Wartungsdienst.

### ... die Anzeige erscheint?

- Die Batteriespannung des Akkus lässt nach. Sie sollten den Akku in den nächsten Tagen aufladen.

### ... die Anzeige *bRtE* erscheint?

- Der Akku ist so stark entladen, dass nicht mehr gemessen werden kann. Laden Sie

den Akku wieder auf.

### ... die Anzeige **5tOP** erscheint?

- Die Höchstlast wurde überschritten.

### ... die Anzeige blinkt?

- Haben Sie gerade die Hold- / oder Tarafunktion aktiviert, warten Sie bitte, bis die Waage einen gleichbleibenden Gewichtswert erkannt hat. Die Anzeige hört dann auf zu blinken.
- Ist keine Aktivierung einer Funktion vorangegangen, so entlasten Sie die Waage und warten Sie, bis **0.0** angezeigt wird und wiegen Sie dann nochmals.

### ... die Anzeige **tENP** erscheint?

- Die Umgebungstemperatur der Waage ist zu hoch oder zu niedrig. Stellen Sie die Waage in einer Umgebungstemperatur zwischen +10 °C und +40 °C auf. Warten Sie etwa 15 Minuten, bis sich die Waage an die Umgebungstemperatur angepasst hat und wiegen Sie dann erneut.

### ... die Anzeige **E** und eine Zahl erscheinen?

- Schalten Sie die Waage über die Starttaste ab und starten Sie erneut. Danach arbeitet die Waage wieder normal.  
Sollte das nicht der Fall sein, unterbrechen Sie die Spannungsversorgung, indem Sie kurzzeitig den Akku entfernen. Ist auch diese Maßnahme ohne Ergebnis, benachrichtigen Sie den Wartungsdienst.

## 9. Wartung

---

Ihre seca-Waage verläßt das Werk mit einer Genauigkeit besser  $\pm 0,15\%$ . Damit diese Genauigkeit auch weiterhin erreicht wird, muss das Produkt sorgfältig aufgestellt und regelmäßig gewartet werden. Wir empfehlen je nach Häufigkeit der Benutzung eine Wartung im Abstand von 3 bis 5 Jahren. Bitte beachten Sie, dass hierzu ein qualifizierter Wartungsdienst herangezogen wird. Im Zweifelsfall hilft Ihnen der seca-Kundendienst weiter.

## 10. Technische Daten

---

<b>Abmessungen: (Breite, Länge, Höhe)</b>	750 x 750 x 1140 mm
<b>Plattformgröße</b>	600 x 600 mm
<b>Plattformhöhe</b>	45 mm
<b>Eigengewicht</b>	ca. 24 kg
<b>Temperaturbereich</b>	+10 °C bis +40 °C
<b>EN 60 601-1:</b>	
schutzisoliertes Gerät, Schutzklasse II	
elektromedizinisches Gerät, Typ B	
<b>Genauigkeit</b>	besser $\pm 0,15\%$
<b>Farbe</b>	schwarz/weiß
<b>Höchstlast</b>	300 kg / 660 lbs / 47 sts



## 11. Ersatzteile und Zubehör

---

### **Akkublock**

Best.Nr. 68-22-12-721

### **Modellabhängiges Netzteil**

Bezeichnung: Steckernetzgerät  
230 V~/50 Hz/12 V~/130 mA

Best.Nr. 68-32-10-252

Bezeichnung: Tischnetzgerät, umschaltbar  
115 V~/230 V~/50-60 Hz/9 V~/350 mA

Best.Nr. 68-32-10-243

Bezeichnung: Steckernetzgerät,  
USA: 120 V~/60 Hz/12 V / 150 mA

Best.Nr. 68-32-10-259

## 12. Entsorgung

---

### **Entsorgung des Gerätes**



Entsorgen Sie das Gerät nicht über den Hausmüll. Das Gerät muss sachgerecht als Elektronikschrott entsorgt werden. Beachten Sie Ihre jeweiligen nationalen Bestimmungen. Für weitere Auskünfte wenden Sie sich an unseren Service unter:

**service@seca.com**

### **Akkus**

Werfen Sie verbrauchte Akkus nicht in den Hausmüll. Entsorgen Sie die Akkus über Sammelstellen in Ihrer Nähe.

## 13. Gewährleistung

---

Für Mängel, die auf Material- oder Fabrikationsfehler zurückzuführen sind, gilt eine zweijährige Gewährleistungsfrist ab Lieferung. Alle beweglichen Teile, wie z.B. Batterien, Kabel, Netzgeräte, Akkus etc., sind hiervon ausgenommen. Mängel, die unter die Gewährleistung fallen, werden für den Kunden gegen Vorlage der Kaufquittung kostenlos behoben. Weitere Ansprüche können nicht berücksichtigt werden. Kosten für Hin- und Rücktransporte gehen zu Lasten des Kunden, wenn sich das Gerät an einem anderen Ort als dem Sitz des Kunden befindet. Bei Transportschäden können Gewährleistungsansprüche nur

geltend gemacht werden, wenn für Transporte die komplette Originalverpackung verwendet und die Waage darin gemäß dem originalverpackten Zustand gesichert und befestigt wurde. Bewahren Sie daher alle Verpackungsteile auf.

Es besteht keine Gewährleistung, wenn das Gerät durch Personen geöffnet wird, die hierzu nicht ausdrücklich von seca autorisiert worden sind.

Kunden im Ausland bitten wir, sich im Gewährleistungsfall direkt an den Verkäufer des jeweiligen Landes zu wenden.

# 1. Congratulations!

---

In the **seca 644** scale with standing aid, you have purchased a high-precision yet sturdy piece of equipment.

seca has been putting its experience at the service of health for over 150 years now, and as market leader in many countries of the world, is always setting new standards with its innovative developments for weighing and measuring.

In accordance with national regulations, the **seca 644** scale with standing aid is used primarily in hospitals, doctors' surgeries and in-patient nursing facilities.

The weight display can be switched between kilogrammes (kg), pounds (lbs) and stones (sts). Weight is determined within a few seconds.

In addition to the conventional determination of weight, the **seca 644** also has a

function for determining body mass index. For this purpose, height is entered on the keypad and the body mass index associated with the weight value is output.

You can use the pre-Tare function to record the weights of, e.g. three types of chair. This weight is automatically deducted in the weighing operation.

The large, secure standing aid also enables persons who are unsteady on their feet to stand safely on the scale.

The scale is of a very sturdy construction and will give you long and loyal service. It is easy to operate and the large display is easy to read.

The **seca 644** can be moved on castors and its low power consumption combined with its rechargeable batteries mean it will provide long, mobile service.

## 2. Safety

---

Before using the new scale, please take a little time to read the following safety instructions.

- Follow the instructions in the instructions for use.
- Keep the operating manual and the declaration of conformity contained therein in a safe place.
- Take measures to ensure that persons who have difficulty walking do not fall over when using the scale.
- The scale must be used with care. The upper surface may be slippery if wet!
- After moving the scale, please lower the scale slowly to the operating height.
- Do not drop the scale or subject it to violent shocks.
- Be sure to use only the seca mains unit supplied. Before plugging the mains unit into a socket, check that the mains voltage indicated on the mains unit matches local mains voltage.
- When using the scale with a mains unit, ensure that the supply cable is routed in such a way as to exclude any type of tripping hazard.
- Have repairs carried out only by authorised persons.

# 3. Before you start...

---

## Unpacking

- Remove the packaging, although leave the display head attached to the column. Place the scale platform on a solid, flat surface.

The scope of supply includes:

- Side section with two columns and the display head attached for transport
- Side section with one column
- Scale platform
- Railing
- Cover for the wheel casing
- Cover for the side casing
- 2 triangular covers right/left
- Display mount
- Set of assembly bolts
- Allan key, size 6
- Phillips screwdriver size 1 and size 3
- 1 screwdriver
- 1 seca mains unit
- 1 set of operating instructions

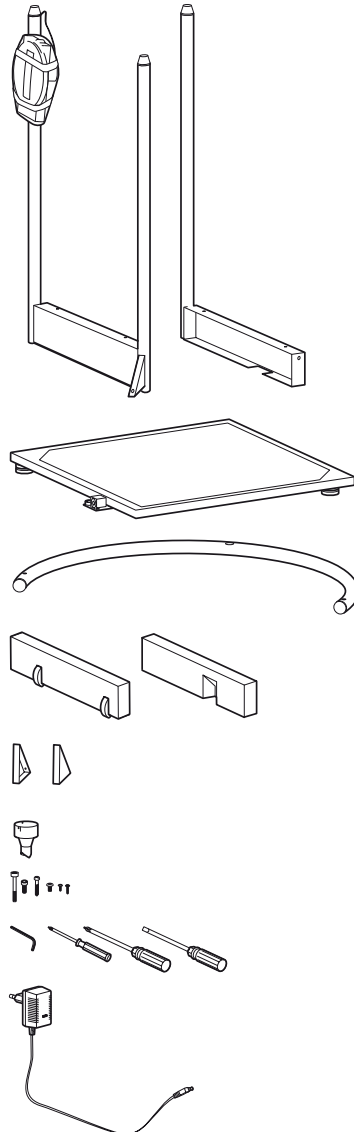

## Assembling the scale

### Step 1: Assemble the first side section

You will need the following bolts:

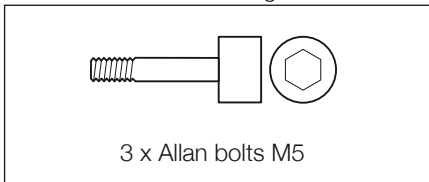

- Position the side section on the right-hand side of the scale platform.
- Bolt the side section to the scale platform using two Allan bolts.
- Use an Allan bolt to attach the triangular reinforcement to the scale platform.

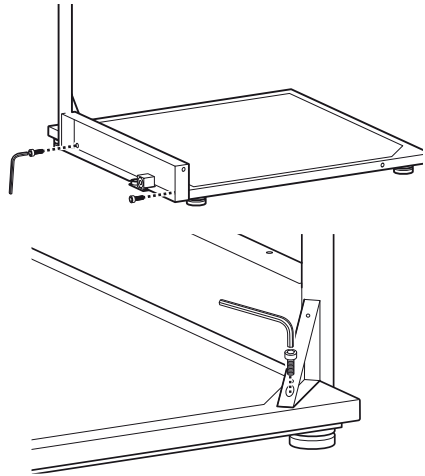

### Step 2: Assemble the side section with the wheel casing

You will need the following bolts:

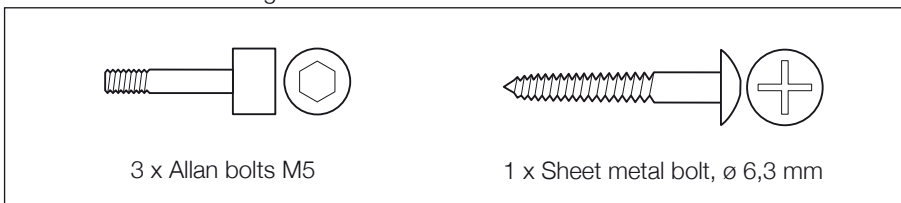

- Position the side section with the wheel casing on the rear side of the scale platform.
- Bolt the side section to the scale platform using two Allan bolts.

- Use an Allan bolt to attach the triangular reinforcement to the scale platform.

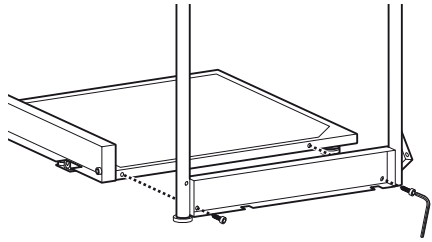

- Use the sheet metal bolt to attach the two side sections to the central column.

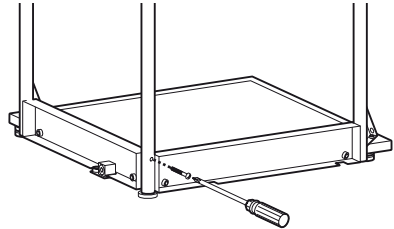

### Step 3: Assemble the railing

You will need the following bolts:

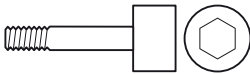

1 x Allan bolts M6

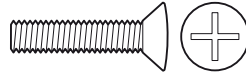

2 x Oval head bolt M6

- Position the railing on the three columns. The large bore holes must point downwards, and must be inserted into the heads of the columns.
- Use an oval head bolt to attach the railing to the two outer columns.

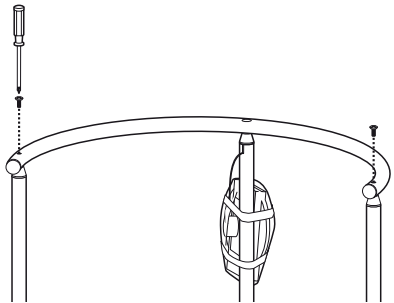

- Place the display mount with the peg-shaped end over the central column on the railing.
- Turn the display mount until the peg clicks into place.
- Screw the display mount tightly into place using the Allan bolt.

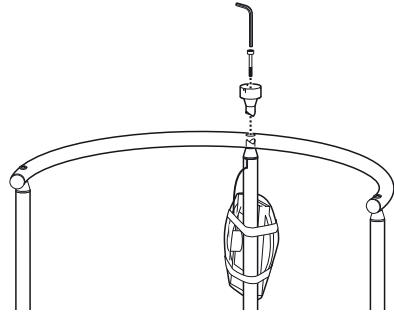

#### Step 4: Assemble the display head

You will need the following bolts:

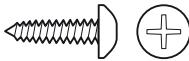

3 x special Allan bolt,  $\varnothing$  2,5 mm

- Remove the transport protection from the display head.
- Position the display head over the display mount in such a way that the position markers are aligned.
- Use the three Allan bolts to attach the display head to the display mount.

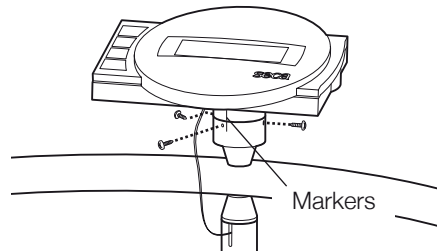

## Step 5: Assemble the side section covers

You will need the following bolts:

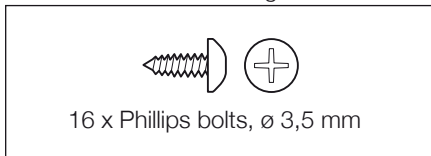

- Place the scale on its side, with the rear side section facing upwards.
- Position the cover with the wheels over the side section, and attach this securely using 5 Phillips bolts: 3 x from below, and 2 x from above.
- Position the cover on the reinforcing triangle, and bolt this firmly in place using two bolts.
- Now turn the scale over so that the other side faces upwards.
- Position the cover with the recess pointing inwards over the side section, and attach this securely using 5 Phillips bolts: 3 x from below, and 2 x from above.
- Position the cover on the reinforcing triangle, and bolt this firmly in place using 3 bolts.

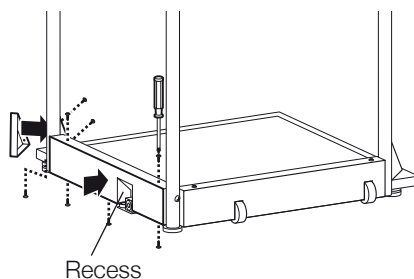
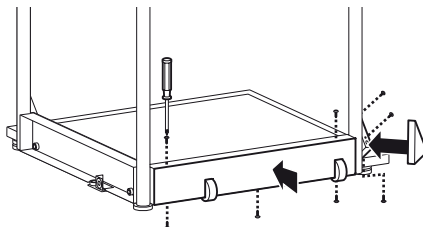

## Step 6: Assemble the electrical connections

- Connect the cable which comes out of the central column to the electronic box socket. In order to prevent measurement errors, lay the cable as shown in the diagram.
- Unscrew the bolts which secure the lid of the battery compartment, and remove.
- Connect the plug with the rechargeable battery block located in the battery compartment.
- Replace the lid of the battery compartment, and bolt this firmly in place.
- Turn the scale to the upright position.

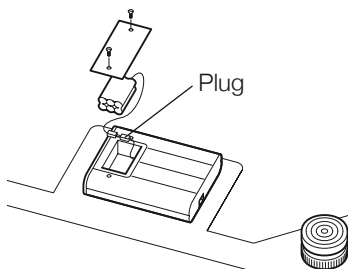
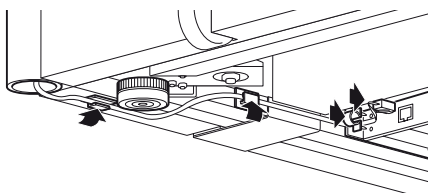

## Power supply

The scale is powered by a mains unit and by rechargeable batteries. The scale works independently of the mains, which is very handy for mobile use.

The LC display and the evaluation electronics have a low power consumption – 2,000 weighing operations can be performed with a fully charged battery. Once battery voltage is no longer adequate, the battery symbol  first appears in the display to indicate that battery power is dropping. If the batteries are not charged, battery voltage will ultimately not be adequate for error-free measuring. In this case, **bAtt** appears in the display and weighing is no longer possible.

The rechargeable batteries are charged by the mains unit supplied. For this purpose, the mains unit needs to be connected to the mains for at least 24 hours.

**Please use only the mains unit supplied or mains units from the seca range of accessories. Before plugging the unit into the socket, check whether the mains voltage marked on the mains unit matches local mains voltage.**

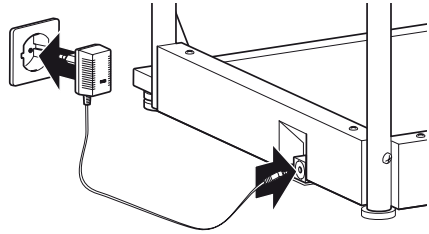

## 4. Setting up and aligning the scale

- Place the scale on a level surface.
- Undo the locknuts using the four foot screws (1).

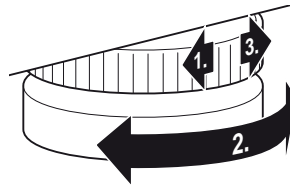

- Align the scale by undoing the foot screws. The air bubble in the spirit level must be right in the centre of the circle (2).
- Then re-tighten the locknuts (3).
- Ensure that only the feet of the scale are in contact with the floor. The scale may not be in contact at any other point.



spirit level

### Important!

**The alignment of the base of the scale must be checked and corrected if necessary every time the location of the scale is changed.**



# 5. Operation

## Controls and displays

The controls and the display are on the display head on the column.

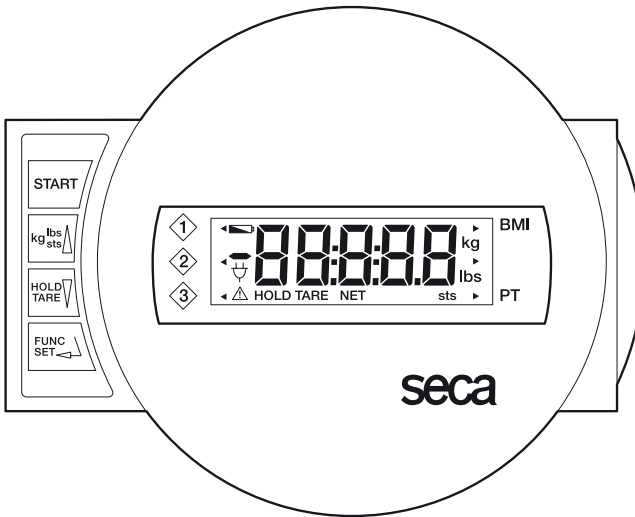

Switch scale on and off



press briefly → switch between kg and lbs  
hold down → switch between kg and sts  
in function menu → increase value, scroll



press briefly → activate/deactivate hold function  
hold down → set display to zero, activate/deactivate tare function  
in function menu → decrease value, scroll



Activate BMI or pre-Tare function, and confirm key for entries

In order to ensure that the display can be read from different positions, the display head can be rotated 180°.

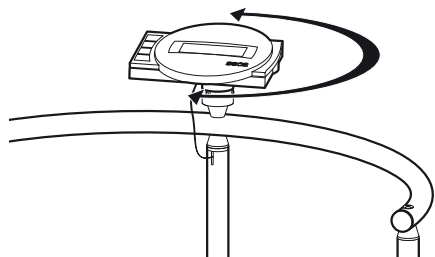

## Correct weighing

- Press the Start key with no load on the scale.

**SECA**, **88888** and **0.0** appear consecutively in the display. The scale is then automatically set to zero and ready to use.

- If necessary, switch the weight display (see page 26).
- Ask the patient to mount the scale. Once on the scale, the patient should stand still.
- Read the weighing result off the digital display.
- If a load greater than 300 kg or 660 lbs is placed on the scale, **STOP** appears in the display.
- To switch off the scale, press the Start key again.



## Switching the weight display

The weight display can be switched between kilogrammes (kg) and pounds (lbs) or between kilogrammes (kg) and stones (sts).

- Switch on the scale using the green Start key. Weight is initially displayed in the last setting selected.
- To switch the weight display between kilogrammes and pounds, press the **kg/lbs/sts** key.
- The **kg** or **lbs** display lights up.
- To switch weight display between pounds and stones, hold down the **kg/lbs/sts** key for approx. 2 seconds.



The **lbs** or **sts** display lights up.

## Automatic switch-off/economy mode

The scale automatically detects whether it is being operated on rechargeable batteries alone or whether it is connected to the mains.

- With rechargeable battery operation: automatic shut-down after 5 minutes.
- With mains operation: shut-down only via keypad.

## Taring weight display (TARA)

The Tare function is very useful if an additional weight, e.g. that of a chair, is to be ignored for weighing purposes.

Proceed as follows:

- Press the Start key with no load on the scale.



- First place the additional weight (e.g. the chair) on the scale and activate the Tare function by pressing and holding the **HOLD/TARE** key.



The display is reset to zero. **0.0** appears in the display. The note "NET" appears.

- Now place the patient on the scale. The patient may remain seated.



The scale determines the patient's weight. You can now perform as many weighing operations as you like.

- Hold the key down again to deactivate the Tare function; the scale is then back in normal weighing mode and the tare value has been erased.
- The tare value is likewise erased by the scale being switched off.



## Store weight value (HOLD)

You can also continue displaying the weight determined once the load has been removed. This makes it possible to look after a patient first, before having to note the weight.

- Press the **HOLD/TARE** key whilst the load is on the scale.



"HOLD" appears in the digital display. The value is stored until the scale switches off automatically.



- The HOLD function can be switched off by pressing the **HOLD** key again.

**0.0** appears in the display if the scale has no load on it, otherwise the current weight. The "HOLD" display vanishes.



### Note:

**The HOLD and TARE functions can also be used simultaneously.**

## Body-Mass-Index (BMI)

Body Mass Index puts height and weight in relationship to one another, providing more accurate information than ideal Broca weight, for example. A tolerance range is given which is considered ideal for health.

Three body sizes can be stored.

- Press the Start key with no load on the scale.

**SECA**, **88888** and **0.0** appear consecutively in the display. The scale is then automatically set to zero and ready for operation.



- Press the **FUNC** key.
- The last function used appears in the display.
- Use the arrow keys to select the BMI function **FU 1**. Activate the function by pressing the **FUNC** key once again.



- An arrow on the left-hand side of the display indicates which memory is set.



- Use the arrow keys to select the memory position under which you wish to record – or under which you have already recorded – the patient's height.



- Press the **FUNC** key again. The patient's recorded height will then appear on the display.



- You can change the value in 1 cm increments using the arrow keys.



- Once the correct value is set, press the **FUNC** key again. The BMI function is now activated.



- Ask the patient to mount the scale. Once on the scale, the patient should stand still.

- Read off the BMI on the digital display and compare it with the categories on page 29.

- Press an arrow key if you would like to see the weight briefly.



- To return to normal weighing mode, press the **FUNC** key.



- To switch off the scale, press the Start key again.



### Evaluating Body Mass Index for adults:

Compare the value determined with the categories quoted below which correspond to those used by WHO, 2000.

- **BMI below 18.5:**

Warning, this patient weighs too little. There could be a tendency to anorexia. An increase in weight is recommended to improve well-being and performance. If in doubt, consult a specialist.

- **BMI between 18.5 and 24.9:**

The patient is of a normal weight. He can stay as he is.

- **BMI between 25 and 30 (pre-obese):**

The patient is slightly to moderately overweight. He should cut his weight if he is already ill (e.g. diabetes, hypertension, gout, fat metabolism disorders).

- **BMI over 30:**

Weight reduction is essential. Metabolism, cardiovascular system and bones are all under strain. A consistent diet, plenty of movement and behavioural training are all recommended. If in doubt, consult a specialist.

### Weighing with pre-Tare

If the pre-Tare function is activated, a stored weight value is deducted from the currently measured weight. This function can be useful, for example, when the patient and the carer mount the scale together, and the weight of the carer is not meant to be shown.

Three different tare weights (carer weights) can be stored.

- Press the Start key with no load on the scale.

**SECA**, **88888** and **0.0** appear consecutively in the display. After that, the scale is automatically set to zero and ready for operation.



- Press the **FUNC** key.

The last function used appears in the display.



- Use the arrow keys to select the pre-Tare function **FU 3**. Activate the function by pressing the **FUNC** key once again.



An arrow on the left-hand side of the display indicates which memory is set.

- Use the arrow keys to select the desired memory for storing the additional weight or where a weight may already be stored.



- Then press **FUNC**. In the display you will see the tare value from the memory.
- You can alter the weight of the patient using the arrow keys in display steps.
- Once the correct value is set, press the **FUNC** key again.  
The pre-Tare function is now activated.
- Mount the scale together with the patient. Read the weighing result off the digital display.
- Press an arrow key if you would like to see the current weight value briefly.
- To return to normal weighing mode, press the **FUNC** key.
- To switch off the scale, press the Start key again.



## Setting damping

Damping is useful for reducing weight determination malfunctions (due to patient movements, for example). The stronger the damping, the more slowly the weight display reacts. You can set damping to suit requirements.

- Press the **FUNC** key and keep it depressed for 2 seconds.

**FIL** and the current setting appear in the display:

- 0 = slight damping  
→ fast determination of weight
- 1 = average damping  
→ normal determination of weight
- 2 = strong damping  
→ slow determination of weight



- Press an arrow key if you want to change the set value.



- Press the **FUNC** key again to store the displayed value. The scale is then back in normal weighing mode.



**The settings are retained even once the scale is switched off.**

## 6. Moving the scale

---

For mobile deployment in a ward, the scale can be tipped backwards and moved about on the rollers.

### **Important!**

**The alignment of the base of the scale must be checked and corrected if necessary every time the location of the scale is changed.**

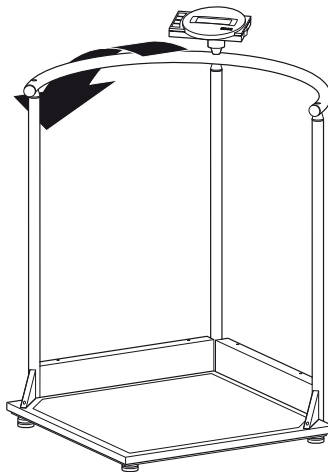

## 7. Cleaning

---

Clean the rubber surface and the housing as required using a domestic cleaning agent or commercially-available disinfectant. Follow the manufacturer's instructions.

Under no circumstances use abrasive or acid cleaners, white spirit, benzene or the like for cleaning. Such substances can damage the high-quality surfaces.

## 8. What do I do if...

---

### **... no weight display comes on?**

- Is the scale switched on?
- Check the mains connection and the connection of the battery pack.
- Is the plug contact for connecting the display to the scale correctly connected?
- Switch the scale off for a few seconds. This can be done by opening the plug connected to the rechargeable battery block and unplugging the mains supply from the scale.

### **... does not appear before the weighing operation?**

- Press the Start key again – there must not be any load on the scale – and only its feet should be in contact with the floor.

### **... one segment is illuminated constantly or not at all?**

- The relevant segment has a fault. Inform Servicing.

### **... the display shows ?**

- Battery voltage is dropping. Charge the rechargeable batteries in the next few days.

### ... **bAŁŁ** appears in the display?

- The rechargeable battery is so severely discharged that weighing is no longer possible. Recharge the battery.

### ... **5ŁOP** appears in the display?

- Maximum load has been exceeded.

### ... **the display flashes?**

- If you have just activated the Hold or Tare function, please wait until the scale has detected a steady weight value. The display will then stop flashing.
- If there has been no activation of a function beforehand, remove the load from the scale and wait until **0.0** is displayed, then weigh again.

### ... **the display shows ŁENP?**

- The ambient temperature of the scale is too high or too low. Place the scale in an ambient temperature between +10 °C and +40 °C. Wait about 15 minutes for the scale to adapt to the ambient temperature and then weigh again.

### ... **the display E and a number appear?**

- Switch off the scale with the Start key and start the scale again. The scale will then work normally again.  
If this is not the case, interrupt the power supply by briefly removing the rechargeable battery. If this measure is equally unsuccessful, inform the Service department.

## 9. Maintenance

---

Your seca scale leaves the factory with an accuracy greater than  $\pm 0,15$  %. To ensure that this accuracy is maintained, the product must be carefully set up and regularly maintained. Depending on the frequency of use, we recommend servicing every 3 to 5 years. Please ensure that a qualified service agent is used. If in doubt, contact seca Customer Service for further information.

## 10. Technical data

---

<b>Dimensions: (width, length, height)</b>	750 x 750 x 1140 mm / 30 x 30 x 45 ins
<b>Size of platform</b>	600 x 600 mm / 23.6 x 23.6 inch
<b>Height of platform</b>	45 mm / 1.77 inch
<b>Weight</b>	approx. 24 kg / 53 lbs
<b>Temperature range</b>	+10 °C to +40 °C
<b>EN 60 601-1:</b>	
insulated equipment, Protection Class II	
medical electrical equipment type B	
<b>Accuracy</b>	greater than $\pm 0,15$ %
<b>Colour</b>	black/white
<b>Maximum load</b>	300 kg / 660 lbs / 47 sts



**Graduations**  
**Power supply:**

100 g / 0.2 lbs (USA: 0.1 lbs)  
model dependent mains unit  
and built-in rechargeable battery pack

## 11. Spare parts and accessories

---

### Rechargeable batteries

seca no.: 68-22-12-721

### Model dependent mains unit

Description: plug-in mains unit  
230 V~/50 Hz/12 V~/130 mA

seca no.: 68-32-10-252

Description: desk-top mains unit, switchable  
115 V~/230 V~/50–60 Hz/9 V~/350 mA

seca no.: 68-32-10-243

Description: plug-in mains unit,  
USA: 120 V~/60 Hz/12 V / 150 mA

seca no.: 68-32-10-259

## 12. Disposal

---

### Disposing of the device



Do not dispose of the device in domestic waste. The device must be disposed of properly as electronic waste. Follow the national regulations which apply in your case. For further information, contact our service department at:

**service@seca.com**

### Rechargeable batteries

Do not throw old rechargeable batteries into the domestic refuse! Ensure that rechargeable batteries are properly disposed of at local collection points.

## 13. Warranty

---

A two-year warranty from date of delivery applies to defects attributable to poor materials or workmanship. All moveable parts - batteries, cables, mains units, rechargeable batteries etc. - are excluded. Defects which come under warranty will be made good for the customer at no charge on production of the receipt. No further claims can be entertained. The costs of transport in both directions will be borne by the customer should the equipment be located anywhere other than the customer's premises. In the event of transport damage, claims under warranty can be

honoured only if the complete original packaging was used for any transport and the scale secured and attached in that packaging just as it was when originally packed. All the packaging should therefore be retained.

A claim under warranty will not be honoured if the equipment is opened by persons not expressly authorised by seca to do so.

We would ask our customers abroad to contact their local sales agent in the event of a warranty matter.

# 1. Félicitations !

---

En achetant la balance électronique avec barre de retenue **seca 644**, vous avez acquis un appareil à la fois robuste et de haute précision.

Depuis plus de 150 ans, seca met son expérience au service de la santé et, en tant que leader du marché dans de nombreux pays du monde, définit sans cesse de nouvelles normes grâce à ses innovations dans les domaines du pesage et de la mesure.

La balance électronique avec barre de retenue **seca 644** est conçue principalement pour une utilisation dans les hôpitaux, les cabinets médicaux et les centres de soins conformément aux prescriptions nationales.

Le poids peut être affiché en kilogrammes (kg), en livres (lbs) et en stones (sts). Le résultat de pesage est fourni en quelques secondes.

Outre la fonction de pesage conventionnelle, le **seca 644** offre également une

fonction permettant de déterminer l'indice de masse corporelle. Pour ce faire, il suffit d'entrer la taille à l'aide du clavier de commande et l'indice de masse corporelle correspondant au poids sera calculé.

À l'aide de la fonction Pre-Tara, vous pouvez mémoriser le poids de trois types de chaises par exemple. Ce poids sera automatiquement soustrait à la pesée.

La grande barre de retenue fiable permet également aux personnes présentant des problèmes d'équilibre, de garder une position stable.

De conception très stable, le pèse-personne sera votre fidèle partenaire pendant de longues années. Il s'utilise aisément et son grand affichage est très lisible.

La balance **seca 644** est munie de roues et, en raison de sa faible consommation d'énergie, peut être utilisée de façon prolongée et mobile grâce à ses batteries rechargeables.

## 2. Consignes de sécurité

---

Avant d'utiliser le nouveau pèse-personne, prenez le temps de lire les consignes de sécurité suivantes.

- Veuillez respecter les instructions du mode d'emploi.
- Conservez soigneusement le présent mode d'emploi, ainsi que la déclaration de conformité jointe.
- Lors de l'utilisation de la balance, veillez à maintenir les personnes incapables de marcher afin qu'elles ne tombent pas.
- La personne à peser doit monter avec précaution sur la balance. En cas de surface humide, il existe un risque de glissement !
- Après usage, ramenez lentement la balance dans sa position usuelle.
- Ne laissez pas tomber le pèse-personne et évitez les chocs.
- Utilisez uniquement le poste secteur seca fourni à la livraison. Vérifiez avant de brancher l'appareil sur une prise de courant que les données concernant le voltage du poste secteur correspondent à la tension du réseau local.
- Lors de l'utilisation de la balance avec une alimentation électrique, prenez garde à ce que l'installation du câble exclue tout risque de chute ou d'accrochage.
- Ne faites effectuer les réparations que par du personnel autorisé.

# 3. Avant d'utiliser le pèse-personne...

## Déballage

– Enlevez l'emballage en laissant le boîtier d'affichage encore fixé sur la colonne. Posez la plate-forme de pesage sur une surface solide et plane.

Sont compris dans la fourniture :

- Partie latérale avec deux colonnes et le boîtier d'affichage fixé pour le transport
- Partie latérale avec une colonne
- Plate-forme de pesage
- Armature
- Cache pour le boîtier de roues
- Cache pour le boîtier latéral
- 2 caches triangulaires droite/gauche
- Support d'affichage
- Kit de vis de montage
- Clé mâle coudée pour vis à six pans creux, largeur 6
- Tournevis cruciforme taille 1 et taille 3
- 1 tournevis
- 1 poste secteur seca
- 1 manuel d'utilisation

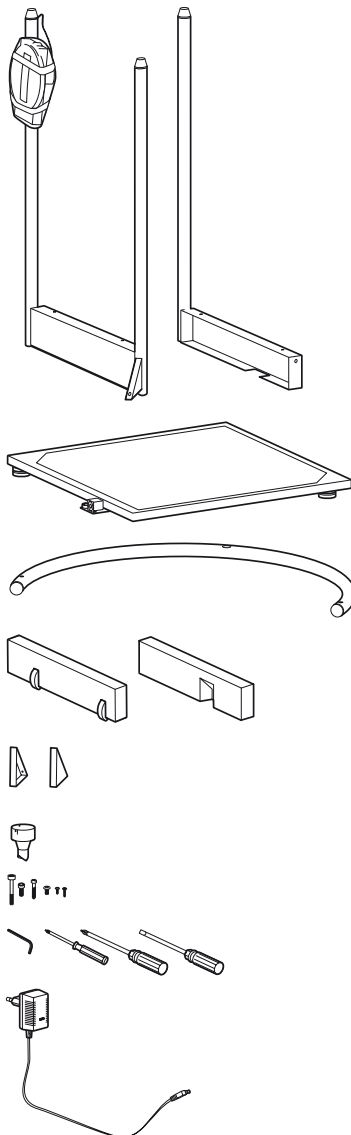

## Montage de la balance

### Étape 1 : Montage de la première partie latérale

Vous avez besoin des vis suivantes :

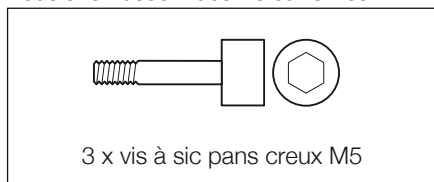

- Placez la partie latérale sur le côté droit de la plate-forme de pesage.
- Vissez la partie latérale à l'aide des deux vis à six pans creux sur la plate-forme de pesage.
- Fixez à l'aide d'une vis à six pans creux le renforcement triangulaire sur la plate-forme de pesage.

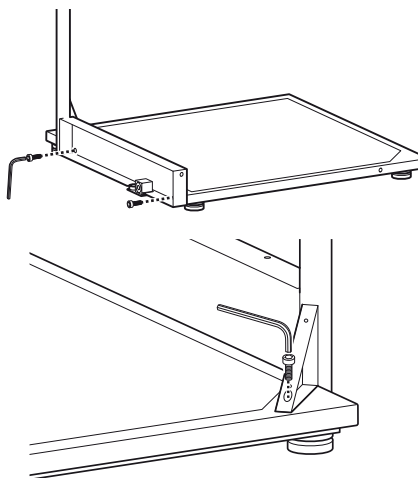

### Étape 2 : Montage de la partie latérale avec le boîtier de roues

Les vis suivantes sont nécessaires :

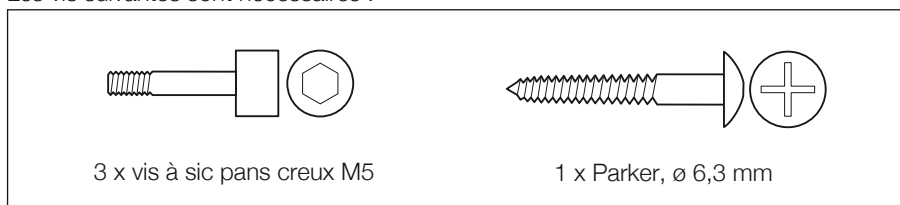

- Placez la partie latérale avec le boîtier de roues sur le côté arrière de la plate-forme de pesage.
- Vissez la partie latérale à l'aide des deux vis à six pans creux sur la plate-forme de pesage.

- Fixez à l'aide d'une vis à six pans creux le renforcement triangulaire sur la plateforme de pesage.

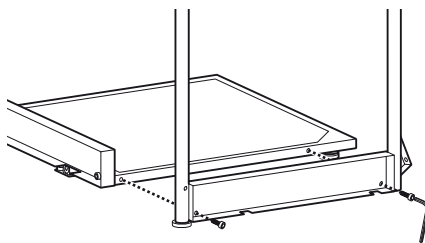

- Reliez entre elles les deux parties latérales au niveau de la colonne centrale à l'aide de la vis Parker.

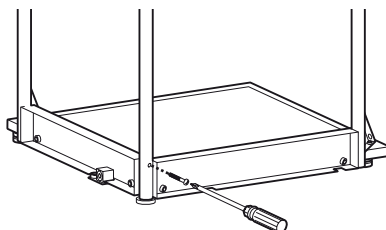

### Étape 3 : Montage de l'armature

Vous avez besoin des vis suivantes :

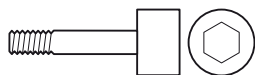

1 x vis à six pans creux M6

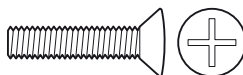

2 x vis à tête cylindrique bombée M6

- Placez l'armature sur les trois colonnes. Pour ce faire, les grands alésages doivent être orientés vers le bas et enfoncés sur les tenons des colonnes.
- Vissez l'armature aux deux colonnes extérieures à l'aide d'une vis à tête cylindrique bombée pour chaque colonne.

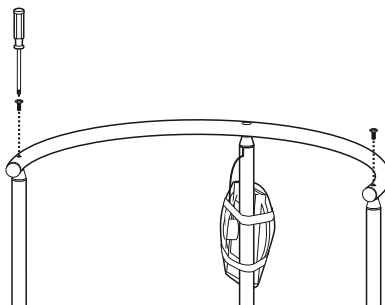

- Placez le support d'affichage avec l'extrémité en forme de tenon sur la colonne centrale.
- Tournez le support d'affichage jusqu'à ce que le tenon soit encliqueté.
- Vissez le support d'affichage à l'aide d'une vis à six pans creux.

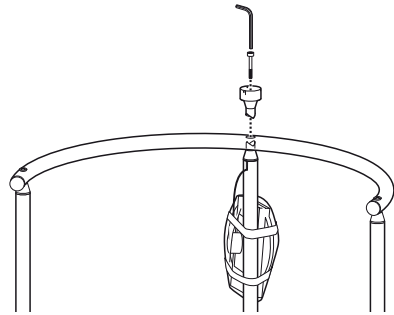

#### Étape 4 : Montage du boîtier d'affichage

Vous avez besoin des vis suivantes :

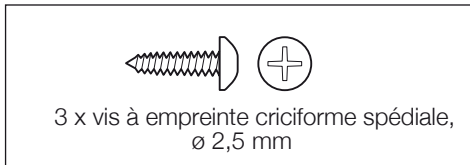

- Enlevez la protection de transport du boîtier d'affichage.
- Placez le boîtier d'affichage sur le support d'affichage de telle sorte que les repères de positionnement correspondent les uns aux autres.
- Fixez le boîtier d'affichage au support d'affichage à l'aide des trois vis à empreinte cruciforme.

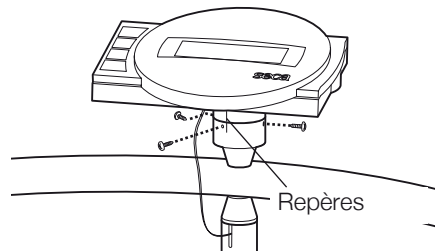

## Étape 5 : Montage des caches de parties latérales

Vous avez besoin des vis suivantes :

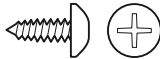

16 x vis à empreinte criciforme,  $\varnothing$  3,5 mm

- Posez la balance sur le côté de sorte que la partie latérale arrière soit dirigée vers le haut.
- Insérez le couvercle avec les roues dans la partie latérale et le vissez à l'aide des 5 vis à empreinte criciforme: 3 x en dessous et 2 x au-dessus.
- Posez un cache sur le triangle de renforcement et vissez-le à l'aide de deux vis.
- Tournez la balance de sorte que l'autre partie latérale soit maintenant dirigée vers le haut.
- Insérez le couvercle avec l'évidement dirigé vers l'intérieur dans la partie latérale et vissez-le à l'aide des 5 vis à empreinte criciforme: 3 x en dessous et 2 x au-dessus.
- Posez un cache sur le triangle de renforcement et vissez-le à l'aide de 3 vis.

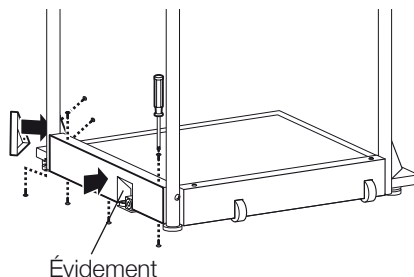
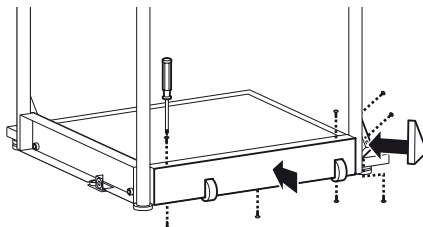

## Étape 6 : Montage des connexions électriques

- Connectez le câble qui dépasse de la colonne centrale à la prise jack du boîtier électronique. Disposez le câble conformément à l'illustration de sorte à éviter les erreurs de pesage.
- Dévissez les vis du couvercle de logement de batterie et déposez-les.
- Reliez les connecteurs au bloc batterie situé dans le logement de batterie.
- Refermez le logement de batterie en reissant son couvercle.
- Redressez la balance.

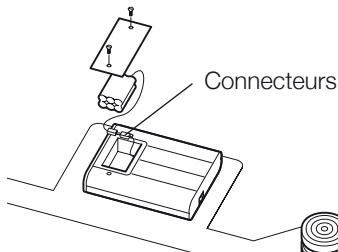
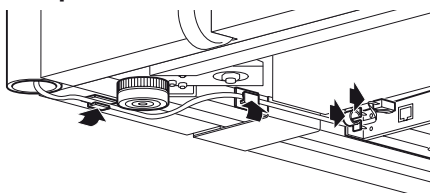

## Alimentation électrique

L'alimentation électrique du pèse-personne est assurée par le secteur ou par une batterie. Il fonctionne donc indépendamment du réseau – ce qui est très utile pour une utilisation mobile.

L'affichage à cristaux liquides et le système d'évaluation électronique consomment peu d'énergie – une batterie complètement chargée permet d'effectuer 2000 pesées. Lorsque la tension de la batterie est insuffisante, le symbole de la batterie  s'affiche pour indiquer que la charge de la batterie est faible. Si la batterie n'est pas chargée, la tension ne sera pas suffisante pour effectuer un pesage précis. Dans ce cas, la mention **BATT** apparaît sur l'écran d'affichage, il n'est alors plus possible de peser.

La batterie est rechargée au moyen du chargeur fourni. Pour ce faire, ce dernier doit être branché pendant 24 heures minimum.

**Utilisez exclusivement l'alimentation fournie ou les alimentations provenant des accessoires seca. Contrôlez avant de brancher la fiche dans la prise que les indications sur la tension du secteur situées sur l'alimentation correspondent à celle de la tension secteur locale.**

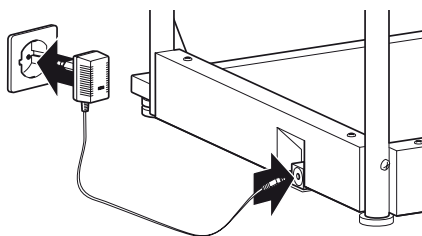

## 4. Installation et mise à niveau

- Poser le pèse-personne sur un sol stable.
- Dévisser les quatre contre-écrous au-dessus des quatre vis des pieds (1).
- Mettre le pèse-personne à niveau en vissant les pieds. La bulle d'air du niveau à bulle doit se trouver exactement au centre de la croix(2).
- Resserrer ensuite les contre-ecrous (3).
- Veillez à ce que la balance ne soit en contact avec le sol que par l'intermédiaire de ses pieds. La balance ne peut reposer sur rien d'autre.

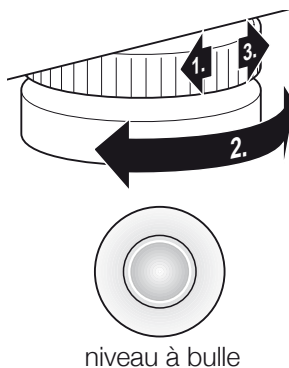

### Remarque importante !

**A chaque changement d'emplacement du pèse-personne, il faut vérifier et si nécessaire corriger sa mise à niveau.**



# 5. Utilisation

## Éléments de commande et affichages

Les éléments de commande et le visual se trouvent sur le boîtier d'affichage de la colonne.

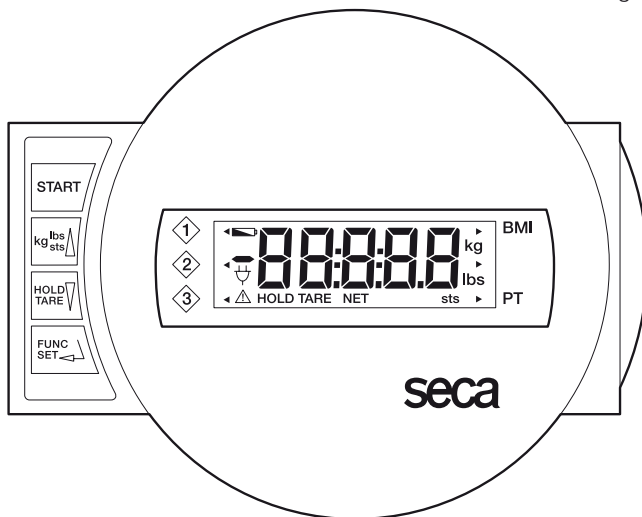

Marche/Arrêt du pèse-personne



brève pression de la touche → Conversion de kg en lbs  
longue pression de la touche → Conversion de kg en sts  
dans le menu de fonctions → Augmentation de la valeur, défilement



brève pression de la touche → Activation/Deactivation de la fonction Hold  
longue pression de la touche → Remise à zéro de l'affichage, Activation/Deactivation de la fonction Tara  
dans le menu de fonctions → Diminution de la valeur, défilement



Activation de la fonction BMI ou Pre-Tara et touche de validation pour les entrées

Afin que les valeurs affichées puissent être lues de différents endroits, le boîtier d'affichage peut être tourné à 180°.

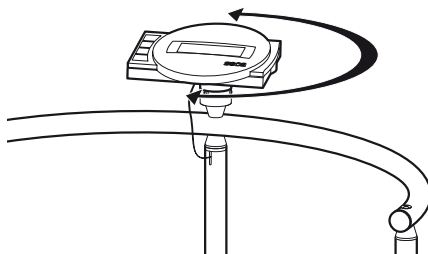

## Pesage correct

- Appuyez sur la touche de démarrage, la balance n'étant pas chargée.  
L'affichage indique successivement **SECA**, **88888** et **0.0**. Ensuite, le pese-personne est automatiquement remis à zéro et est prêt à l'emploi.
- Convertissez le cas échéant le poids mesuré dans l'unité de mesure choisie (voir page 42).
- Faites monter le patient sur le pese-personne. Le patient doit alors rester immobile quelques instants.
- Vous pouvez à présent lire le poids obtenu sur l'affichage numérique.
- Si la charge du pese-personne est supérieure à 300 kg ou 660 lbs, le message **STOP** apparaît dans l'affichage.
- Pour déconnecter la balance, appuyez à nouveau sur la touche de démarrage.



## Conversion du poids mesuré

Le poids mesuré affiché en kilogrammes (kg) peut être converti en livres (lbs) ou en stones (sts).

- Mettez le pese-personne sous tension en appuyant sur la touche verte de démarrage. Le poids est d'abord affiché dans la dernière unité de mesure choisie.
- Pour convertir le poids mesuré affiché en kilogrammes en livres, appuyez sur la touche **kg/lbs/sts**.
- L'affichage **kg** ou **lbs** s'allume.
- Pour convertir le poids mesuré affiché en livres, en stones, maintenez la touche **kg/lbs/sts** enfoncée pendant environ 2 secondes.  
L'affichage **lbs** ou **sts** s'allume.



## Déconnexion automatique/Mode économie d'énergie

La balance détecte automatiquement si elle fonctionne sur piles ou sur secteur.

- Fonctionnement sur piles : arrêt automatique après 5 minutes.
- Fonctionnement secteur : arrêt uniquement par l'intermédiaire du clavier.

## Tarage de l'affichage du poids (TARA)

La fonction Tara est très utile lorsqu'un poids supplémentaire, par ex. celui d'une chaise, ne doit pas être pris en compte lors du pesage.

Procéder comme suit :

- Appuyez sur la touche de démarrage, la balance n'étant pas chargé.



- Placez d'abord le poids supplémentaire (par ex. une chaise) sur la balance et activez la fonction Tara en appuyant de façon prolongée sur la touche **HOLD/TARE**.



L'affichage est remis à zéro. Le visuel affiche la valeur **0.0** et le message «NET».

- Amenez le patient sur la balance. Ce dernier peut s'asseoir.



La balance indique le poids du patient. Vous pouvez à présent effectuer autant de pesages que vous le désirez.

- Pour désactiver la fonction Tara, appuyez une nouvelle fois sur la touche. La balance se trouve à nouveau dans le mode de pesage normal et la tare est effacée.
- La mise hors tension de la balance efface également la tare.



## Mise en mémoire du poids mesuré (HOLD)

Le poids mesuré peut rester affiché après le déchargement du pèse-personne. Il est ainsi possible de d'abord faire asseoir ou de coucher le patient avant de noter le poids mesuré.

- Appuyez sur la touche **HOLD/TARE** tandis que le pèse-personne est chargé.



L'affichage numérique indique «HOLD». A valeur reste enregistrée sur l'affichage jusqu'à l'extinction automatique.



- La fonction HOLD peut être désactivée en appuyant à nouveau sur la touche **HOLD/TARE**.



L'écran affiche le message **0.0** si le pèse-personne est déchargé ou le poids mesuré à ce moment. Le message «HOLD» disparaît.

### Information :

**Les fonctions HOLD et TARA peuvent également être utilisées simultanément.**

## Indice de masse corporelle (Body-Mass-Index ; BMI)

L'indice de masse corporelle établit la relation entre la taille et le poids, mais peut toutefois fournir des données plus précises telles que le poids idéal selon Broca. Le système fournit une plage de tolérance, qui est considérée comme optimale du point de vue de la santé.

Trois tailles différentes peuvent être mémorisées.

- Appuyez sur la touche de démarrage, la balance n'étant pas chargée.



L'affichage indique successivement **SECR**, **88888** et **00**. Le pese-personne revient ensuite automatiquement à zéro et est prêt à fonctionner.

- Appuyez sur la touche **FUNC**.  
La dernière fonction utilisée s'affiche sur le cadran.



- Sélectionnez à l'aide des touches fléchées la fonction BMI **FU 1**. Activez la fonction en appuyant encore une fois sur la touche **FUNC**.



- Une flèche sur le côté gauche de l'écran indique quelle position d'enregistrement est activée.



- Sélectionnez à l'aide des touches fléchées l'emplacement de mémoire dans lequel vous désirez enregistrer la taille du patient ou dans lequel vous l'avez éventuellement déjà enregistrée.



- Enfoncez alors la touche **FUNC**. L'affichage indique la taille mémorisée à cet emplacement.



- Vous pouvez modifier la valeur par pas de 1 cm à l'aide des touches fléchées.



- Lorsque la valeur correcte est réglée, appuyez à nouveau sur la touche **FUNC**. La fonction BMI est à présent activée.



- Faites monter le patient sur le pese-personne. Le patient doit alors rester immobile quelques instants.

- Lisez le BMI sur l'affichage numérique et comparez-le aux catégories indiquées en page 45.

- Appuyez sur une touche fléchée, si vous désirez voir brièvement votre poids.



- Pour revenir à la fonction de pesage normale, appuyez sur la touche **FUNC**.



- Pour déconnecter le pèse-personne, appuyez à nouveau sur la touche **START**.



## Analyse de l'indice de masse corporelle pour les adultes :

Comparez la valeur indiquée avec les catégories mentionnées ci-dessous qui correspondent à celles utilisées par le WHO 2000.

- **BMI inférieur à 18,5 :**

Attention, le poids du patient est insuffisant. Il peut présenter une tendance à la maigreur. Une prise de poids est conseillée pour améliorer son bien-être et ses performances. En cas de doute, faites-lui consulter un spécialiste.

- **BMI compris entre 18,5 et 24,9 :**

Son poids est normal. Il peut rester tel qu'il est.

- **BMI compris entre 25 et 30 (Prédisposition) :**

Le patient présente un excès pondéral léger à moyen. Il devrait perdre du poids, s'il souffre déjà d'une affection (par ex. diabète, hypertension, goutte, troubles du métabolisme).

- **BMI supérieur à 30 :**

Une perte de poids est urgente. Il surcharge son métabolisme, sa circulation sanguine et ses articulations. Un régime adapté, beaucoup d'exercice et un changement de mode de vie sont conseillés. En cas de doute, faites-lui consulter un spécialiste.

## Peser avec Pre-Tara

Lorsque la fonction Pre-Tara est activée, une valeur enregistrée est retirée du poids réel mesuré. Cette fonction peut par exemple s'avérer utile lorsqu'un patient et un infirmier doivent monter ensemble sur le pèse-personne et que le poids de l'infirmier ne doit pas être pris en compte.

Trois poids différents (Poids des infirmiers) peuvent être enregistrés comme tares.

- Appuyez sur la touche de démarrage, la balance n'étant pas chargée.

Les mentions **SECR**, **88888** et **0.0** se succèdent sur l'écran d'affichage. Ensuite, la balance indique automatiquement zéro et est prête à l'emploi.



- Appuyez sur la touche **FUNC.**

La dernière fonction utilisée s'affiche sur le cadran.



- Sélectionnez à l'aide des touches fléchées la fonction Pre-Tara **FU 3**. Activez la fonction en appuyant encore une fois sur la touche **FUNC.**



Une flèche sur le côté gauche de l'écran indique quelle position d'enregistrement est activée.



- Choisissez à l'aide des touches munies d'une flèche la position d'enregistrement que vous souhaitez utiliser pour enregistrer le poids supplémentaire ou éventuellement où vous avez déjà enregistré une tare.



- Appuyez ensuite sur la touch **FUNC.** L'écran d'affichage vous indique la valeur de la tare à cette position d'enregistrement.



- Vous pouvez modifier la valeur dans les éléments d'affichage à l'aide des touches fléchées.



- Lorsque la valeur correcte est programmée, appuyez une fois de plus sur la touche **FUNC.**



La fonction Pre-Tara est maintenant activée.

- Montez sur la balance avec le patient. Lisez le résultat de la pesée sur l'affichage numérique.

- Appuyez sur une touche munie d'une flèche si vous souhaitez voir brièvement le poids réel.



- Pour retourner au mode de pesée normal, appuyez sur la touche **FUNC.**



- Pour arrêter la balance, appuyez à nouveau sur la touche **START.**



## Réglage de l'amortissement

Un amortissement est nécessaire pour réduire les perturbations (par exemple liées aux mouvements du patient) pendant le contrôle du poids. Plus l'amortissement est fort, plus l'affichage réagit mollement. Vous pouvez ajuster l'amortissement en fonction des nécessités.

- Appuyez sur la touche **FUNC** et maintenez la pression pendant 2 secondes.



L'écran affiche **FIL** ainsi que le réglage actuel :

- 0 = amortissement faible  
→ transmission rapide du poids
- 1 = amortissement moyen  
→ transmission normale du poids
- 2 = amortissement fort  
→ transmission lente du poids



- Utilisez les touches munies d'une flèche pour changer la valeur définie.



- Appuyez à nouveau sur la touche **FUNC** pour enregistrer la valeur affichée. La balance revient en mode de pesage normal.



**Les réglages restent également programmés après arrêt de la balance.**

## 6. Déplacement de la balance

---

Pour une utilisation mobile au sein d'un service, la balance peut être penchée vers l'arrière comme sur l'illustration et déplacée sur ses roues.

**Remarque importante !**  
**A chaque changement d'emplacement du pèse-personne, il faut vérifier et si nécessaire corriger sa mise à niveau.**

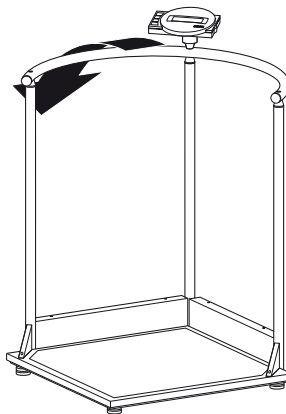

## 7. Nettoyage

---

Nettoyez le recouvrement en caoutchouc du pèse-personne et le boîtier si nécessaire à l'aide d'un nettoyant ménager ou d'un désinfectant courant. Veuillez respecter les consignes du fabricant.

N'utilisez en aucun cas un nettoyant abrasif ou mordant, de l'alcool, du benzène ou tout autre produit similaire. De tels produits peuvent endommager les surfaces de haute qualité.

## 8. Que faire si...

---

**... aucun poids n'est affiché ?**

- Le pèse-personne est-il sous tension ?
- Vérifiez l'alimentation secteur et le raccord du bloc batterie.
- La fiche mâle de raccord du cadran à la balance est-elle correctement branchée ?
- Mettez la balance hors tension pendant quelques secondes en ouvrant le connecteur du bloc batterie et en retirant le bloc d'alimentation de la balance.

**... le message  n'apparaît pas avant le pesage ?**

- Appuyez à nouveau sur la touche **START** – la balance ne peut être chargée pendant cette opération – et seuls ses pieds peuvent toucher le sol.

**... un segment s'allume continuellement ou pas du tout ?**

- L'emplacement correspondant indique une erreur. Consultez le service d'entretien.

### ... le symbole apparaît à l'affichage ?

- La charge des piles diminue. Vous devriez recharger les batteries dans les prochains jours.

### ... le message **bATT** apparaît à l'affichage ?

- Les piles sont déchargées de sorte qu'il n'est plus possible de peser. Rechargez les batteries.

### ... le message **5LOP** apparaît à l'affichage ?

- La charge maximale est dépassée.

### ... l'affichage clignote ?

- Si vous avez déjà activé la fonction Hold ou Tara, attendez que le pèse-personne ait pu reconnaître un poids constant. L'affichage arrête alors de clignoter.
- Si aucune fonction n'a été activée, déchargez le pèse-personne, attendez que le visuel affiche **0.0** et recommencez l'opération de pesage.

### ... le message **tEMP** apparaît à l'affichage ?

- La température ambiante du pèse-personne est trop élevée ou trop basse. Placez le pèse-personne dans une température ambiante comprise entre +10 et +40 °C. Attendez environ 15 minutes, le temps que le pèse-personne s'adapte à la température ambiante et recommencez le pesage.

### ... le message **E** suivi d'un chiffre apparaît à l'affichage ?

- Après que le pèse-personne se soit coupé automatiquement, allumez-le à nouveau. Mettre le pèse-personne hors tension, puis le remettre sous tension. Le pèse-personne fonctionnera à nouveau normalement.

Si tel n'est pas le cas, interrompez l'alimentation en courant en retirant brièvement les piles. Si cette mesure ne présente aucun résultat, adressez-vous au service d'entretien.

## 9. Entretien

---

À la sortie de l'atelier, le pèse-personne seca présente une précision de  $\pm 0,15\%$ . Afin qu'il conserve cette précision, ce produit doit être correctement utilisé et régulièrement entretenu. Nous vous conseillons de faire effectuer un entretien tous les 3 à 5 ans en fonction de la fréquence d'utilisation. Cet entretien doit être réalisé par un service d'entretien qualifié. En cas de doute, le service après-vente seca peut vous aider.

## 10. Fiche technique

---

<b>Dimensions : (Largeur, Longueur, Hauteur)</b>	750 x 750 x 1140 mm
<b>Dimension de la plate-forme</b>	600 x 600 mm
<b>Hauteur de la plate-forme</b>	45 mm
<b>Poids</b>	env. 24 kg
<b>Plage de température</b>	+10 °C jusqu'à +40 °C
<b>EN 60 601-1 :</b>	

Appareil isolé, classe de protection II

Appareil électronique à usage médical, type B

**Précision**



supérieure à  $\pm 0,15\%$



<b>Couleur</b>	noir / blanc
<b>Charge maxi</b>	300 kg / 660 lbs / 47 sts
<b>Réglage fin</b>	100 g / 0.2 lbs (USA: 0.1 lbs)
<b>Alimentation en courant :</b>	adaptateur réseau suivant le modèle et piles incorporées

## 11. Pièces de rechange et accessoires

---

### Batterie

Réf. seca N° : 68-22-12-721

### Adaptateur réseau suivant le modèle

Désignation : adaptateur réseau à fiche  
230 V~/50 Hz/12 V=/130 mA

Réf. seca N° : 68-32-10-252

Désignation : unité d'alimentation de table commutable

115 V~/230 V~/50-60 Hz/9 V=/350 mA

Réf. seca N° : 68-32-10-243

Désignation : adaptateur réseau à fiche,  
USA : 120 V~/60 Hz/12 V / 150 mA

Réf. seca N° : 68-32-10-259

## 12. Elimination

---

### Elimination de l'appareil



N'éliminez pas l'appareil avec les déchets ménagers. L'appareil doit être éliminé comme un déchet électronique. Respectez les directives nationales en vigueur dans votre pays. Pour d'autres renseignements, adressez-vous à notre service après-vente :

[service@seca.com](mailto:service@seca.com)

### Batterie

Ne jetez pas la batterie usée dans les déchets ménagers. Portez-la au point de collecte le plus proche.

## 13. Garantie

---

Une garantie de deux ans à compter de la date de livraison est accordée pour les défauts de matière et de fabrication. Cette garantie ne s'applique pas aux pièces amovibles, telles que les batteries, les câbles, les adaptateurs secteur, les accumulateurs etc. Les défauts couverts par la garantie sont réparés gratuitement sur présentation de la quittance d'achat par le client. Aucune autre demande de réparation ne peut être prise en compte. Les frais de transport sont à la charge du client si l'appareil n'est pas installé à la même adresse que celle du client. En cas d'endommagements dus au transport, le cas

de garantie peut être invoqué uniquement si l'emballage d'origine complet a été utilisé pour les transports et si la balance a été immobilisée et fixée conformément à l'emballage initial. Tous les éléments de l'emballage doivent par conséquent être conservés.

Aucun cas de garantie ne peut être invoqué si l'appareil est ouvert par des personnes qui ne sont pas explicitement autorisées par seca.

Nous prions nos clients à l'étranger de bien vouloir contacter directement le revendeur de leur pays respectif pour les cas de garantie.

# 1. Sentiti complimenti!

---

Con la bilancia con sostegno per stare in piedi **seca 644** avete acquistato un apparecchio di alta precisione ed allo stesso tempo robusto.

Da oltre 150 anni la seca stabilisce la sua esperienza al servizio della salute e, nella sua qualità di azienda leader sul mercato in numerosi paesi del mondo, stabilisce sempre dei nuovi standard con i suoi sviluppi innovativi per la pesatura e la misurazione.

La bilancia con sostegno per stare in piedi **seca 644** si impiega in conformità alle norme nazionali soprattutto in ospedali, ambulatori medici e istituzioni di cura con ricovero.

L'indicazione del peso si può commutare tra chilogrammi (kg), libbre (pounds) e stones (sts). Il peso viene determinato in pochi secondi.

Oltre alla convenzionale determinazione del peso, la **seca 644** offre una funzione

per determinare il body mass index. A tale scopo si immette l'altezza per mezzo della tastiera di comando ed il body mass index corrispondente al valore del peso viene emesso.

Con la funzione Pre-Tara potete memorizzare dei pesi, per esempio di tre tipi di sedie. Quando si esegue la pesata, questo peso viene detratto automaticamente.

Il grande e sicuro sostegno per stare in piedi, consente anche a persone poco stabili sulle proprie gambe di stare in piedi con sicurezza.

La bilancia ha una struttura molto stabile e vi servirà fedelmente per lungo tempo. Essa è facile da usare ed il grande display è facilmente leggibile.

La **seca 644** si può spostare su rotelle e, grazie al basso consumo di corrente si può utilizzare per lunghi periodi di tempo unitamente alle batterie ricaricabili.

## 2. Sicurezza

---

Prima di utilizzare la nuova bilancia, prendetevi per favore un po' di tempo per leggere le seguenti avvertenze per la sicurezza.

- Osservate le avvertenze del manuale di istruzione.
- Conservate con cura le istruzioni per l'uso e la dichiarazione di conformità che ne fa parte esse.
- Quando utilizzate la bilancia, proteggete dalla caduta le persone con handicap nella deambulazione.
- Occorre salire sulla bilancia con cautela. Se la superficie è umida, vi è pericolo di sdrucciolamento!
- Dopo aver spostato la bilancia, abbassatela per favore lentamente di nuovo nella posizione di utilizzazione.
- Non dovete lasciare cadere la bilancia né esporla ad urti violenti.
- Per favore utilizzate esclusivamente l'alimentatore rete della seca, compreso nella fornitura. Prima di inserirlo nella presa di corrente, controllate se i dati sulla tensione di rete sull'alimentatore coincidono con quelli della tensione di rete locale.
- Quando usate la bilancia con un alimentatore, fate attenzione ad escludere che il modo in cui il cavo è posato crei un pericolo di inciampare o di restare impigliati.
- Fate eseguire le riparazioni esclusivamente da persone autorizzate.

### 3. Prima di cominciare veramente...

#### Sistemazione della bilancia

- Rimuovete l'imballaggio, lasciando ancora fissata alla colonna la testa di visualizzazione. Sistemate la piattaforma di pesata su un fondo solido e piano.

Fanno parte della fornitura:

- Parte laterale con due colonne e con la testa di visualizzazione fissata per il trasporto
- Parte laterale con una colonna
- Piattaforma di pesata
- Ringhiera
- Copertura per il cassetto delle rotelle
- Copertura per la cassetta laterale
- 2 coperture triangolari destra / sinistra
- Fissaggio dell'unità di visualizzazione
- Corredo di viti per il montaggio
- Chiave per viti con testa ad esagono incassato, misura 6
- Cacciaviti per viti con intaglio a croce, misura 1 e misura 3
- 1 cacciavite
- 1 alimentatore rete seca
- 1 istruzioni per l'uso

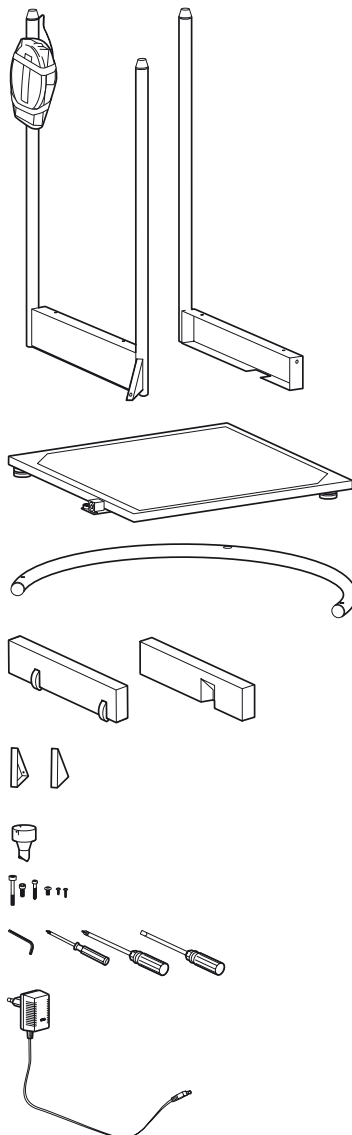

## Montaggio della bilancia

### Fase N° 1: montaggio della prima parte laterale

Vi occorrono le seguenti viti:

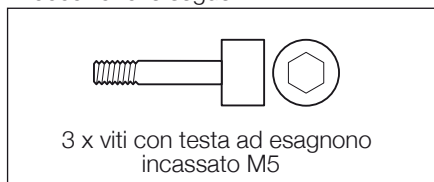

- Collocate la parte laterale sul lato destro della piattaforma di pesata.
- Avvitare la parte laterale alla piattaforma di pesata con due viti con testa ad esagono incassato.
- Fissate con una vite con testa ad esagono incassato il rinforzo triangolare alla piattaforma di pesata.

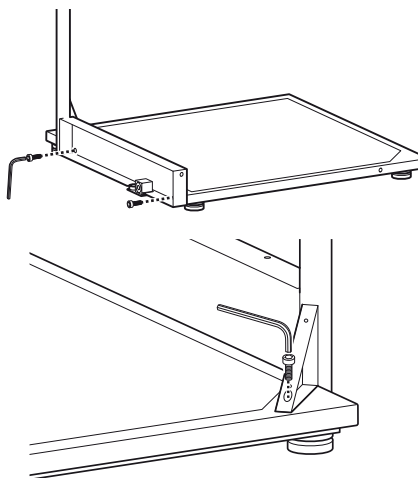

### Fase N° 2: montaggio della parte laterale con il cassetto delle rotelle

Vi occorrono le seguenti viti:

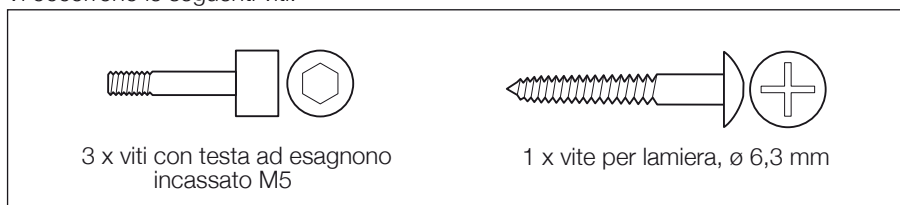

- Mettete la parte laterale con il cassetto delle rotelle sul lato posteriore della piattaforma di pesata.
- Avvitare la parte laterale con due viti con testa ad esagono incassato sulla piattaforma di pesata.

- Fissate con una vite con testa ad esagono incassato il rinforzo triangolare alla piattaforma di pesata.

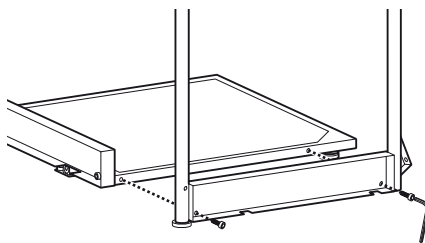

- Con la vite da lamiera collegare entrambe le parti laterali sulla colonna centrale tra di loro.

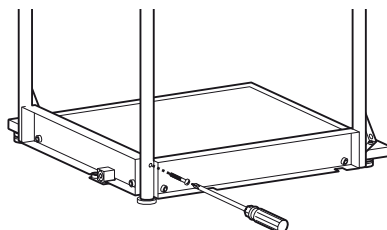

### Fase N° 3: montaggio della ringhiera

Vi occorrono le seguenti viti:

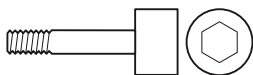

1 x viti con testa ad esagono  
incassato M6

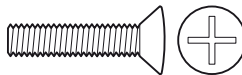

2 x viti a testa bombata M6

- Mettete la ringhiera sulle tre colonne. I grandi fori devono essere rivolti verso il basso e inseriti sui perni delle colonne.
- Avvitare saldamente la ringhiera con ciascuna delle viti a testa bombata su entrambe le colonne esterne.

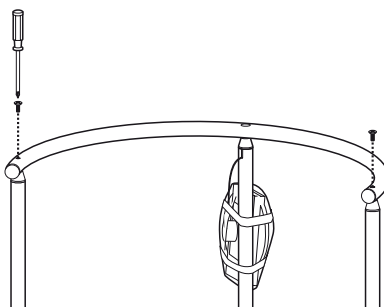

- Mettete il fissaggio dell'unità di visualizzazione con l'estremità a forma di perno sopra la colonna centrale sulla ringhiera.
- Ruotate il fissaggio dell'unità di visualizzazione, fino a quando la sua spina si è innestata.
- Avvitare saldamente il fissaggio dell'unità di visualizzazione con la vite con testa ad esagono incassato.

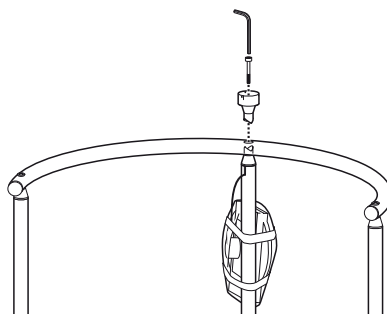

#### Fase N° 4: montaggio della testa di visualizzazione

Vi occorrono le seguenti viti:



- Rimuovete la protezione per il trasporto della testa di visualizzazione.
- Collocate la testa di visualizzazione sul fissaggio dell'unità di visualizzazione in modo che le marcature della posizione si trovino l'una sopra l'altra.
- Fissate la testa di visualizzazione con le tre viti con testa ad intaglio a croce al fissaggio dell'unità di visualizzazione.

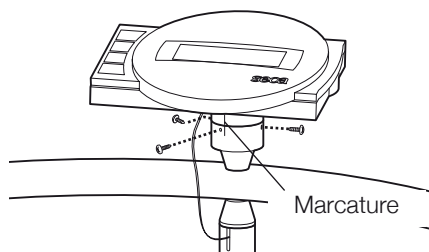

## Fase N° 5: montaggio delle coperture della parte laterale

Vi occorrono le seguenti viti:



16 x viti con intaglio a croce,  $\varnothing$  3,5 mm

- Mettete la bilancia sul lato in modo che la parte laterale posteriore sia rivolta verso l'alto.
- Sistemate la copertura con le rotelle nella parte laterale ed avvitatela saldamente con 5 viti con intaglio a croce: 3 x dal basso e 2 x dall'alto.
- Sistemate una copertura sul triangolo di rinforzo ed avvitatela saldamente con due viti.
- Ruotate ora la bilancia in modo che l'altra parte laterale si trovi in alto.
- Sistemate nella parte laterale la copertura con l'incavo verso l'interno ed avvitatela saldamente con 5 viti con intaglio a croce: 3 x dal basso e 2 x dall'alto.
- Sistemate una copertura sul triangolo di rinforzo ed avvitatela saldamente con 3 viti.

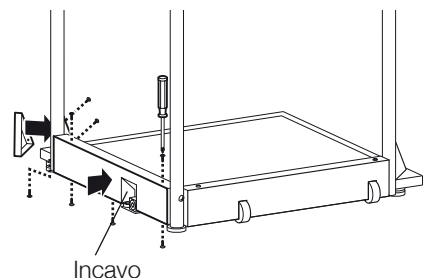
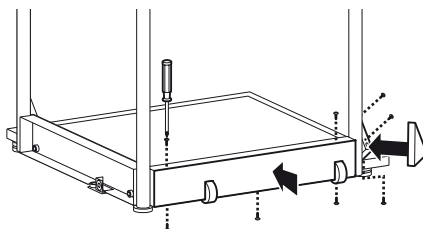

## Fase N° 6: montaggio dei collegamenti elettrici

- Collegate il cavo, che sporge dalla colonna centrale con la presa della scatola dell'elettronica. Per evitare errori di misura, disponetelo come indicato dalla figura.

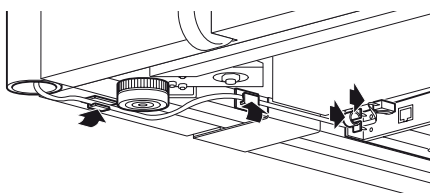

- Svitare le viti del coperchio del vano batterie ed estraetelo.
- Collegate i contatti a innesto con il blocco batterie, che si trova nel vano batterie.
- Chiudete di nuovo il vano batterie con il coperchio ed avvitatelo saldamente.
- Ruotate la bilancia nella posizione verticale.

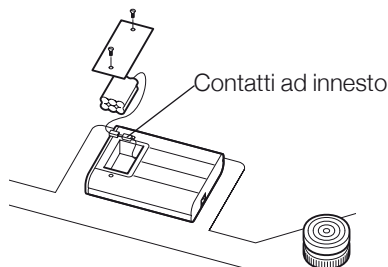

## Alimentazione elettrica

L'alimentazione della bilancia si effettua con un alimentatore rete oppure con degli accumulatori. La bilancia funziona indipendentemente dalla rete – ciò è molto utile nell'impiego mobile.

Il display a cristalli liquidi e l'elettronica di analisi presentano un consumo di corrente ridotto – con un accumulatore completamente carico sono possibili 2000 pesate. Quando la tensione della batteria non è più sufficiente, sul display viene prima visualizzato il simbolo della batteria , per segnalare che la carica della batteria si sta esaurendo. Se la batteria non viene caricata, alla fine la tensione della stessa non sarà più sufficiente per una misurazione affidabile. In questo caso nel display compare **bAtt** e non è più possibile pesare.

Gli accumulatori vengono caricati dall'alimentatore fornito assieme. A tale scopo l'alimentatore deve rimanere collegato alla rete almeno 24 ore.

**Utilizzate esclusivamente l'alimentatore o gli accumulatori forniti insieme agli accessori seca. Prima di effettuare la connessione alla rete elettrica, accertatevi che la tensione di rete indicata sull'alimentatore corrisponda alla tensione di rete locale.**

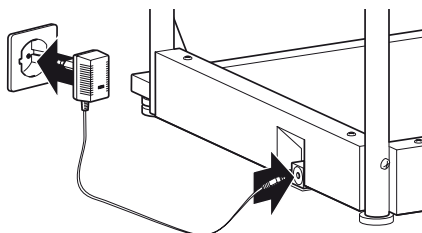

## 4. Sistemazione ed allineamento della bilancia

- Collocate la bilancia su un fondo solido.
- Allentate i controdadi sulle quattro viti dei piedi (1).
- Allineate la bilancia, girando le viti dei piedi. La bolla d'aria della livella deve trovarsi esattamente al centro del cerchio (2).
- Riavvitare quindi saldamente i controdadi (3).
- Fate attenzione che la bilancia abbia contatto con il pavimento solo con i piedi. La bilancia non deve essere appoggiata da nessuna parte.

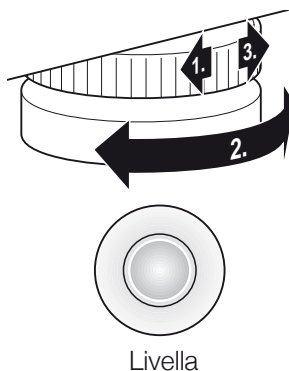

### Importante!

**L'allineamento del fondo della bilancia deve essere controllato ogni volta che la si cambia di posto ed eventualmente corretto.**



# 5. Uso

## Comandi ed indicatori

I comandi ed il display si trovano sulla testa di visualizzazione sulla colonna.

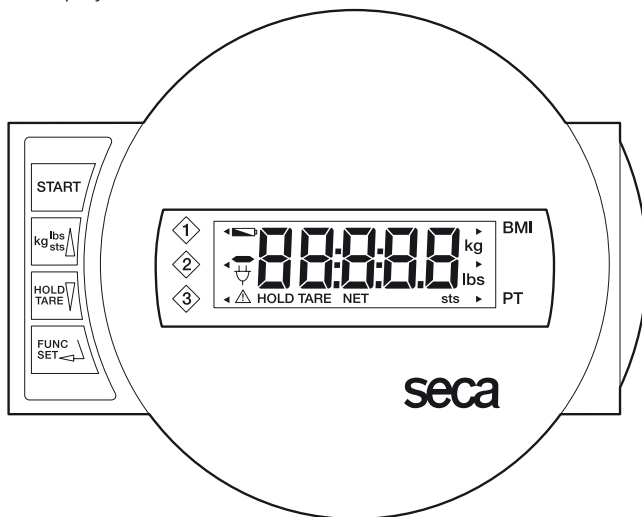

Accendere e spegnere la bilancia



breve pressione sul tasto → commutazione tra kg e libbre  
pressione prolungata sul tasto → commutazione tra kg ed sts  
nel menu funzioni → incrementare il valore, sfogliare.



breve pressione sul tasto → attivare la funzione Hold  
pressione prolungata sul tasto → azzerare il display, Tara attivare/disattivare  
nel menu funzioni → ridurre il valore, sfogliare



Attivare la funzione BMI oppure Pre-Tara e tasto di conferma per le immissioni

Per rendere possibile la lettura dell'indicazione da vari punti, la testa di visualizzazione si può ruotare di 180°.

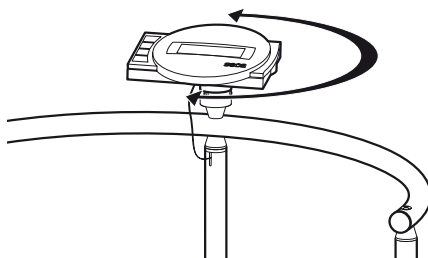

## Pesare in modo corretto

- Prima di salire sulla bilancia premete il tasto **START**.

Nel display appariranno nell'ordine, l'uno dopo l'altro **SECA**, **88888** e **00**.

La bilancia è quindi azzerata automaticamente e pronta al funzionamento.

- Commutate eventualmente l'indicazione del peso (vedere pagina 58).
- Fate salire il paziente sulla bilancia. Qui il paziente deve rimanere fermo in piedi.
- Leggete il risultato della pesatura dal display digitale.
- Se il carico della bilancia è superiore a 300 kg, 660 lbs oppure, nel display appare **STOP**.
- Per spegnere la bilancia, premete di nuovo il tasto **START**.



## Commutazione dell'indicazione del peso

La visualizzazione del peso si può commutare tra chilogrammi (kg) e libbre (lbs) o tra chilogrammi (kg) e stones (sts).

- Accendete la bilancia con il tasto verde di start. L'indicazione del peso ha luogo inizialmente nell'ultima impostazione selezionata.
- Per passare dalla visualizzazione del valore del peso in kg a quella in libbre e viceversa, premete il tasto **kg/lbs/sts**.
- Si illuminerà il display **kg** oppure **lbs**.
- Per commutare la visualizzazione del valore del peso tra libbre e stones, tenete il tasto **kg/lbs/sts** premuto per circa 2 secondi.  
Si illuminerà il display **lbs** oppure **sts**.



## Spegnimento automatico / modo risparmio corrente

La bilancia rileva automaticamente se il funzionamento è puramente ad accumulatore oppure se è collegata alla rete.

- Nel funzionamento ad accumulatori: spegnimento automatico dopo 5 minuti.
- Nel funzionamento a rete: spegnimento solo da tastiera.

## Tarare l'indicazione del peso con tare (TARA)

La funzione Tara è molto utile se, quando si pesa, si deve non tenere conto di un peso supplementare, per esempio di una sedia.

Procedete come segue:

- Prima di salire sulla bilancia premete il tasto **START**.
- Mettete prima di tutto il peso supplementare (per esempio una sedia) sulla bilancia ed attivate la funzione Tara, premendo a lungo il tasto **HOLD/TARE**. Il display verrà azzerato di nuovo. Nel display appare **0.0**. Apparirà la segnalazione “NET”.
- Portate ora il paziente sulla bilancia. Il paziente può sedersi. La bilancia determina il peso del paziente. Ora potete eseguire un numero qualsiasi di pesate.
- Premendo di nuovo a lungo sul tasto, la funzione Tara viene disattivata; la bilancia si trova di nuovo nel modo di pesatura normale e il valore della tara viene cancellato.
- Spegnendo la bilancia viene cancellato anche il valore della tara.



## Memorizzazione del valore del peso (HOLD)

Il valore determinato per il peso si può anche continuare a visualizzare dopo che la bilancia è stata scaricata. Con ciò risulta possibile prima di tutto accudire di nuovo il paziente, prima di annotare il valore del peso.

- Premete il tasto **HOLD/TARE** mentre la bilancia è caricata.

Nel display digitale appare “HOLD”. Il valore rimane memorizzato nel display fino allo spegnimento automatico.

- La funzione HOLD si può disattivare, premendo ancora una volta il tasto **HOLD/TARE**.

Nel display apparirà **0.0**, se la bilancia non è caricata o, rispettivamente, il valore attuale del peso. La segnalazione “HOLD” scompare.

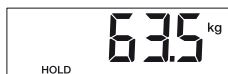

### Avvertenza:

**le funzioni HOLD e TARA si possono utilizzare anche contemporaneamente.**

## Body-Mass-Index (BMI)

Il body mass index mette in relazione tra loro la statura ed il peso del corpo e rende quindi possibili dati più precisi del peso ideale secondo Broca. Si specifica un campo di tolleranza, che si considera come ottimale dal punto di vista della salute.

Si possono memorizzare tre stature.

- Prima di salire sulla bilancia premete il tasto **START**.

Nel display appariranno l'uno dopo l'altro **SECA**, **88888** e **00**. La bilancia è quindi azzerata automaticamente e pronta a funzionare.

- Premete il tasto **FUNC.**  
Sul display apparirà l'ultima funzione utilizzata.
- Con i tasti freccia selezionate la funzione BMI **FU 1**. Attivate la funzione, premendo ancora una volta il tasto **FUNC.**

- Una freccia sul lato sinistro del display segnala, quale posizione di memoria è impostata.

- Con i tasti freccia selezionate la posizione di memoria nella quale volete memorizzare oppure, eventualmente, avete già memorizzato la statura del paziente.

- Premete quindi **FUNC.** Sul display vedrete ora la statura dalla posizione di memoria.

- Potete variare il valore in scatti di 1 cm, servendovi dei tasti freccia.

- Quando il valore corretto è stato impostato, premete ancora una volta il tasto **FUNC.** La funzione BMI è ora attivata.

- Fate salire il paziente sulla bilancia. Qui il paziente deve rimanere fermo in piedi.

- Leggete il BMI sul display digitale e confrontatelo con le categorie a pagina 61.

- Premete un tasto freccia, se volete vedere per breve tempo il valore del peso.

- Per ritornare al normale funzionamento in pesatura, premete il tasto **FUNC.**

- Per spegnere la bilancia, premete di nuovo il tasto di avvio **START**.



## Interpretazione dell'indice di massa corporea negli adulti:

Confrontate il valore determinato con le categorie specificate di seguito, le quali corrispondono alle categorie utilizzate dall'OMS, 2000.

- **BMI inferiore 18,5:**

Attenzione, il paziente pesa troppo poco, potrebbe esservi una tendenza alla magrezza patologica. Un aumento del peso risulta consigliabile, per migliorare il benessere e l'efficienza. In caso di dubbi si dovrebbe consultare un medico specialista.

- **BMI tra 18,5 e 24,9:**

Il paziente ha un peso normale.

- **BMI tra 25 e 30 (Sovrappeso):**

Il paziente presenta un'eccedenza di peso da leggera a media. Egli dovrebbe ridurre il proprio peso, se vi è già una malattia (per esempio diabete, ipertensione, gotta, disturbi del metabolismo dei grassi).

- **BMI superiore 30:**

Una riduzione del peso è urgentemente necessaria. Il metabolismo, la circolazione e le ossa vengono sollecitati. Si raccomanda una dieta coerente, molto modo e training del comportamento. In caso di dubbi si dovrebbe consultare uno specialista.

## Pesare con Pre-Tara

Quando la funzione Pre-Tara è attivata, un valore di peso memorizzato viene detratto dal peso misurato attualmente. Questa funzione è utile per esempio quando l'infermiere ed il paziente si trovano insieme sulla bilancia ed il peso dell'infermiere non deve essere visualizzato insieme.

Si possono memorizzare tre diversi pesi di tare (Pesi degli infermieri).

- Prima di salire sulla bilancia premete il tasto **START**.



Nel display appaiono l'uno di seguito all'altro **SECA**, **88888** e **00**. La bilancia è quindi azzerata automaticamente e pronta per l'uso.

- Premete il tasto **FUNC**.



Sul display apparirà l'ultima funzione utilizzata.

- Con i tasti freccia selezionate la funzione Pre-Tara **FU 3**. Attivate la funzione, premendo ancora una volta il tasto **FUNC**.

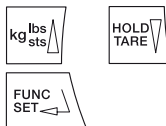

Una freccia sul lato sinistro del display segnala, quale posizione di memoria è impostata.



- Con i tasti freccia, selezionate la posizione di memoria voluta, nella quale volete memorizzare, oppure avete eventualmente già memorizzato il peso supplementare.



- Premete il tasto **FUNC**. Sul display vedrete il valore della tara dalla posizione di memoria.
- Con i tasti freccia potete variare il valore in passi di indicazione.



- Quando il valore corretto è stato impostato, premete ancora una volta il tasto **FUNC**.



La funzione Pre-Tara è ora attivata.

- Salite sulla bilancia con il paziente. Leggete il risultato della pesatura sul display digitale.
- Premete un tasto freccia, se volete vedere per breve tempo il valore attuale del peso.
- Per ritornare al funzionamento normale nella pesatura, premete il tasto **FUNC**.
- Per spegnere la bilancia, premete di nuovo il tasto **START**.



## Regolazione dello smorzamento

Uno smorzamento risulta utile per ridurre i disturbi nella determinazione del peso (per esempio a causa di movimenti del paziente). Quanto maggiore è lo smorzamento, tanto più lentamente reagisce il display del peso. Potete regolare il peso in funzione delle esigenze.

- Premete il tasto **FUNC** e tenetelo premuto per 2 secondi.



Nel display vengono visualizzati **FIL** e l'impostazione attuale:

- 0 = Smorzamento ridotto  
→ determinazione rapida del peso
- 1 = Smorzamento medio  
→ determinazione normale del peso
- 2 = Smorzamento forte  
→ determinazione lente del peso



- Se volete variare il valore impostato, premete un tasto freccia.



- Premete ancora una volta il tasto **FUNC**, per memorizzare il valore visualizzato. La bilancia si trova quindi di nuovo nel funzionamento normale di pesata.



**Le impostazioni rimangono conservate anche dopo lo spegnimento della bilancia.**

## 6. Spostare la bilancia

---

Per l'impiego mobile in un reparto, la bilancia può essere inclinata indietro, come illustrato, e spostata sulle rotelle.

### **Importante!**

**L'allineamento del fondo della bilancia deve essere controllato ogni volta che la si cambia di posto ed eventualmente corretto.**

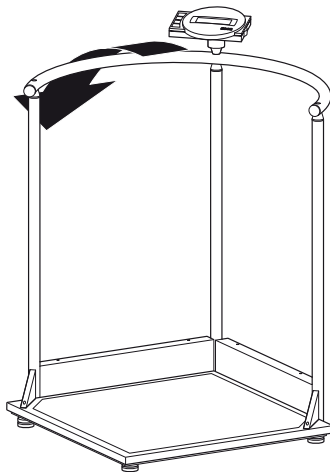

## 7. Pulizia

---

Pulite il rivestimento in gomma e la carrozzeria, quando se ne presenta la necessità, con un detersivo per usi domestici oppure con un disinfettante normalmente in commercio. Attenetevi alle indicazioni del fabbricante.

Per la pulizia non usate in nessun caso detersivi abrasivi oppure forti, spirito, benzina o simili. Tali mezzi potrebbero danneggiare le superfici pregiate.

## 8. Cosa fare se...

---

### **... non appare nessun'indicazione del peso?**

- La bilancia è accesa?
- Controllate il collegamento alla rete ed il collegamento del blocco accumulatori.
- Il contatto a spina per il collegamento del display alla bilancia è collegato correttamente?
- Spegnete la bilancia per alcuni secondi in modo da togliere la tensione, aprendo il connettore verso il blocco accumulatori e scollegando l'alimentatore dalla bilancia.

### **... prima della pesatura non appare ?**

- Premete di nuovo il pulsante Start – quando lo fate, la bilancia deve essere non caricata – e toccare il pavimento solo con i piedi.

### **... un segmento non sempre si illumina oppure non si illumina affatto?**

- Il punto corrispondente presenta un errore. Mettetevi in contatto con il servizio manutenzione.

### **... la segnalazione appare?**

- La tensione di batteria degli accumulatori sta venendo meno. Dovreste caricare l'accumulatore nei prossimi giorni.

### ... la segnalazione **bALt** appare?

- L'accumulatore è talmente scarico, da non consentire più di fare delle misure. Ricaricate l'accumulatore.

### ... la segnalazione **5tDP** appare?

- Il carico massimo è stato superato.

### ... Il display lampeggia?

- Se avete appena attivato la funzione Hold oppure Tara, per favore attendete fino a quando la bilancia ha rilevato un peso che rimane costante. Il display cesserà quindi di lampeggiare.
- Se non ha avuto luogo in precedenza nessun'attivazione di una funzione, scaricate la bilancia ed attendete fino a quando viene visualizzato **00** e pesate quindi ancora una volta.

### ... la segnalazione **tENP** appare?

- La temperatura ambiente della bilancia è troppo alta oppure troppo bassa. Collocate la bilancia in un ambiente a temperatura tra +10°C e +40°C. Attendete circa 15 minuti, fino a quando la bilancia si è adattata alla temperatura ambiente e pesate di nuovo.

### ... la segnalazione **E** seguita da un numero?

- Premete il tasto Start. La bilancia funziona quindi normalmente. Se ciò non dovesse accadere, mettetevi in contatto con il Servizio Manutenzione.  
Se ciò non dovesse verificarsi, interrompete l'alimentazione elettrica, rimuovendo per breve tempo l'accumulatore. Se anche questo provvedimento rimane senza risultato, mettetevi in contatto con il servizio manutenzione.

## 9. Manutenzione

---

La vostra bilancia seca lascia la fabbrica con una precisione superiore a  $\pm 0,15\%$ . Per raggiungere questa precisione anche successivamente, il prodotto deve essere installato accuratamente e sottoposto a manutenzione regolarmente. A seconda della frequenza dell'uso consigliamo una manutenzione ad intervalli da 3 a 5 anni. Fate attenzione a far intervenire a tale scopo un servizio manutenzione qualificato. In caso di dubbi il Servizio Assistenza Tecnica Clienti della seca vi aiuterà.

## 10. Specifiche tecniche

---

**Dimensioni: (larghezza, lunghezza, altezza)** 750 x 750 x 1140 mm

**Dimensioni della piattaforma di pesata** 600 x 600 mm

**Altezza della piattaforma di pesata** 45 mm

**Peso proprio** ca. 24 kg

**Campo di temperatura** +10 °C fino a +40 °C

### EN 60 601-1:

apparecchio con isolamento di protezione, classe di protezione II



apparecchio elettromedicale, tipo B



**Precisione**

superiore a  $\pm 0,15\%$

**Colore**

nero / bianco



**Portata massima**

300 kg / 660 lbs / 47 sts

**Divisione fine**

100 g / 0.2 lbs (USA: 0.1 lbs)

**Alimentazione elettrica:**

alimentatore dipendente dal modello  
accumulatore incorporato

## 11. Parti di ricambio ed accessori

---

**Accumulatori**

Codice seca 68-22-12-721

**Alimentatore dipendente dal modello**

Denominazione: alimentatore a spina

230 V~/50 Hz/12 V=/130 mA

Codice seca 68-32-10-252

Denominazione: alimentatore da tavolo commutabile

115 V~/230 V~/50-60 Hz / 9 V = /350 mA

Codice seca 68-32-10-243

Denominazione: alimentatore a spina,

USA: 120 V~/60 Hz/12 V / 150 mA

Codice seca 68-32-10-259

## 12. Smaltimento

---

**Smaltimento dell'apparecchio**



Non smaltire l'apparecchio con i rifiuti domestici. L'apparecchio deve essere adeguatamente smaltito come rottame elettronico.

Rispettare le norme nazionali in materia. Per ulteriori informazioni rivolgersi al nostro Servizio Assistenza all'indirizzo:

**service@seca.com**

**Accumulatori**

Non gettate gli accumulatori usati nei rifiuti domestici. Smaltite gli accumulatori tramite centri di raccolta nelle vostre vicinanze.

## 13. Garanzia

---

Per difetti che si possono ricondurre ad errori di materiale o di fabbricazione vale un termine di garanzia di due anni a partire dalla consegna. Tutte le parti mobili come, ad esempio, batterie, cavi, alimentatori, accumulatori, ecc, ne sono escluse. Difetti che sono coperti dalla garanzia, verranno eliminati gratuitamente per il cliente contro presentazione della ricevuta d'acquisto. Non è possibile prendere in considerazione altre pretese. I costi del trasporto di andata e di ritorno sono a carico del cliente, se l'apparecchio si trova in un luogo diverso dal domicilio del cliente. Nel caso di danni dovuti al trasporto i diritti di garanzia

si possono far valere solo, se per il trasporto si è utilizzato l'imballaggio originale completo e la bilancia vi è stata fissata in modo conforme allo stato dell'imballaggio originale. Conservate quindi le parti dell'imballaggio.

Non vi è nessuna garanzia, se l'apparecchio è stato aperto da persone, che non sono state esplicitamente autorizzate a ciò dalla seca.

Preghiamo i clienti all'estero di rivolgersi nei casi previsti dalla garanzia direttamente al venditore del rispettivo Paese.

# 1. ¡Le felicitamos!

---

Con la báscula electrónica con ayuda para estar de pie **seca 644** ha adquirido un equipo de alta precisión al mismo tiempo que robusto.

Hace más de 150 años que la empresa seca pone sus experiencias en favor de la salud y, como líder en el mercado, fija siempre nuevas pautas con desarrollos innovadores para pesar y medir en muchos países del mundo.

La báscula electrónica con ayuda para estar de pie **seca 644** está concebida, de acuerdo con las normas nacionales, principalmente para un uso en hospitales, consultorios médicos e Instituciones de asistencia médica estacionaria.

La indicación de peso puede conmutarse entre kilogramos (kg., libras (lbs) y stones (sts). El peso se determina dentro de pocos segundos.

Además de la pesada convencional, la báscula **seca 644** ofrece una función para

determinar el índice de masa corporal. Para ello se introduce con el teclado de mando la estatura y el índice de masa corporal correspondiente al peso se calcula automáticamente.

Con la función Pre-Tara pueden memorizarse los pesos de, p. ej., tres tipos de sillas. Este peso se descuenta automáticamente de la pesada.

La ayuda para estar de pie de grandes dimensiones presta firmeza de postura incluso a aquellas personas que no se encuentran muy seguras sobre las piernas.

La báscula está construida de manera estable y le prestará buenos servicios. Es fácil de manejar y la indicación es de fácil lectura.

La báscula **seca 644** es desplazable sobre ruedas y de aplicación móvil durante largo tiempo gracias a su bajo consumo de energía junto con las pilas recargables.

## 2. Seguridad

---

Antes de utilizar la nueva báscula, tómese algo de tiempo para leer los siguientes avisos de seguridad.

- Seguir los avisos en el manual de instrucciones.
- Guardar bien el manual de instrucciones y la declaración de conformidad allí incluida.
- Sujetar a las personas incapacitadas al usar la báscula para que no se caigan.
- Tiene que subirse a la báscula con cuidado. ¡Peligro de resbalamiento con una superficie húmeda!
- Después de usarla, baje la báscula lentamente a la posición de uso.
- No dejarse caer la báscula ni someterla a fuertes golpes.
- Utilizar únicamente el equipo de alimentación seca suministrado. Antes de insertar en la caja de enchufe, controlar si la indicación de tensión de red del equipo de alimentación coincide con la tensión local de red.
- Si va a utilizar la báscula con un cable de conexión, al tenderlo tenga cuidado de que no exista peligro de topezar ni de quedarse enganchado en él.
- Mandar hacer las reparaciones solamente a personal autorizado.

# 3. Preparativos...

## Desempaquetar

- Quitar el embalaje, dejando fijo el cabezal indicador en la columna. Colocar la plataforma de la báscula sobre una base fija y plana.

El volumen de suministro contiene:

- Pieza lateral con dos columnas y el cabezal indicador sujeto para el transporte
- Pieza lateral con una columna
- Plataforma de pesada
- Reling
- Tapa para la caja de ruedas
- Tapa para la caja lateral
- 2 tapas triangulares dcha./izda
- Soporte para la indicación
- Juego de tornillos de montaje
- Llave hexagonal, boca del 6
- Destornillador de estrella del 1 y del 3
- 1 destornillador
- 1 equipo de alimentación seca
- 1 instrucciones de uso

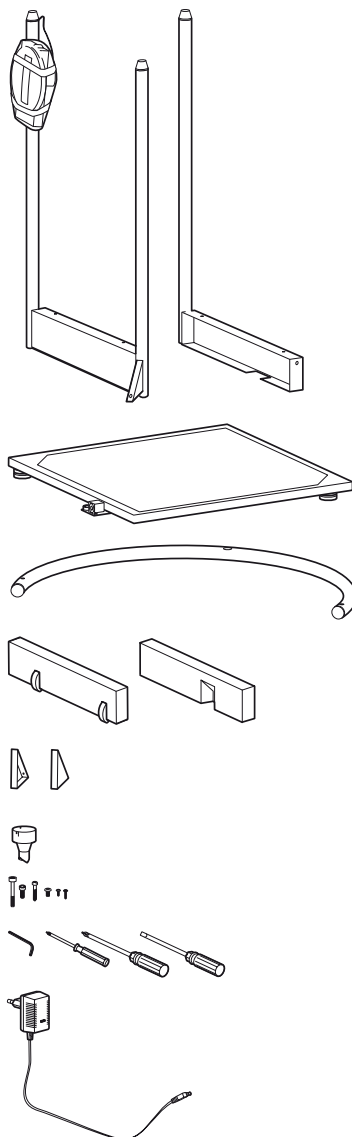

## Montaje de la báscula

### Paso 1: Montaje de la primera pieza lateral

Se necesitan los tornillos siguientes:

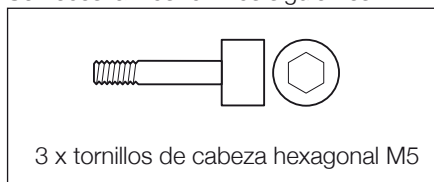

- Poner la pieza lateral en el lado derecho de la plataforma de pesada.
- Atornillar la pieza lateral con dos tornillos de cabeza hexagonal en la plataforma.
  
- Sujetar el refuerzo triangular en la plataforma con un tornillo de cabeza hexagonal.

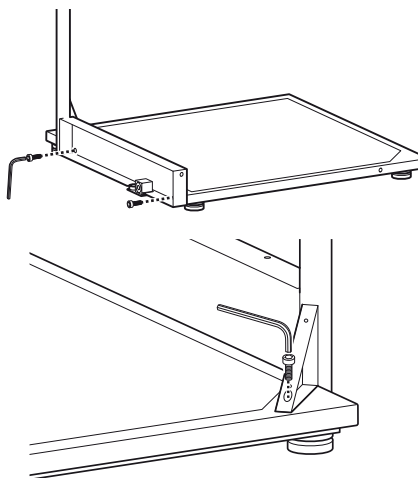

### Paso 2: Montaje de la pieza lateral con caja de ruedas

Se necesitan los tornillos siguientes:

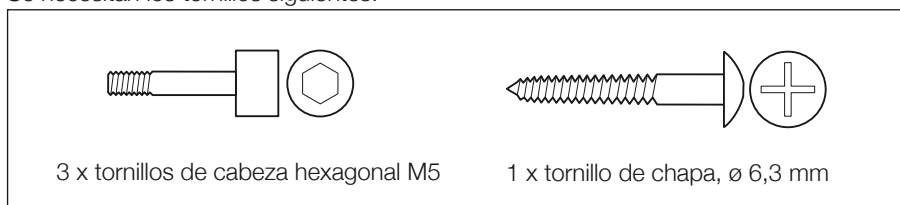

- Poner la pieza lateral con caja de ruedas en el lado trasero de la plataforma de pesada.
- Atornillar la pieza lateral con dos tornillos de cabeza hexagonal en la plataforma.

- Sujetar el refuerzo triangular en la plataforma con un tornillo de cabeza hexagonal.

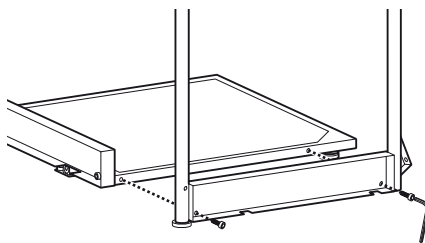

- Unir las dos piezas laterales por la columna central con el tornillo de chapa.

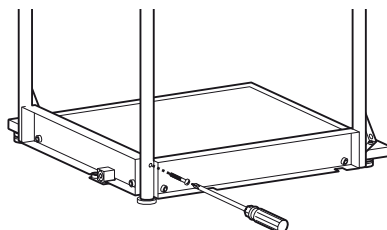

### Paso 3: Montaje del reling

Se necesitan los tornillos siguientes:

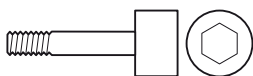

1 x tornillos de cabeza hexagonal M6

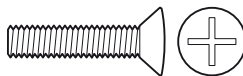

2 x tornillos gota de sebo M6

- Poner el reling en las tres columnas. Los agujeros grandes deben mirar hacia abajo y meterse por las espigas de la columna.
- Atornillar el reling con un tornillo cabeza de sebo respectivamente a las dos columnas exteriores.

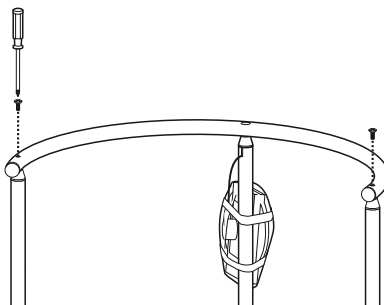

- Poner el soporte del indicador en el re-ling con el extremo coniforme encima de la columna central.
- Girar el soporte del indicador hasta que haya encajado la espiga de éste.
- Atornillar el soporte del indicador con el tornillo de cabeza hexagonal.

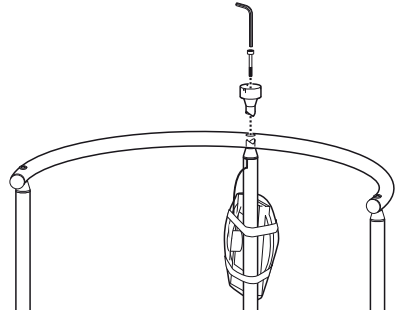

#### Paso 4: Montaje del cabezal indicador

Se necesitan los tornillos siguientes:



- Quitar el seguro de transporte del cabezal indicador.
- Poner el cabezal indicador en el soporte de tal modo que las marcas de posicionamiento se superpongan.
- Fijar el cabezal indicador al soporte con los tres tornillos de estrella.

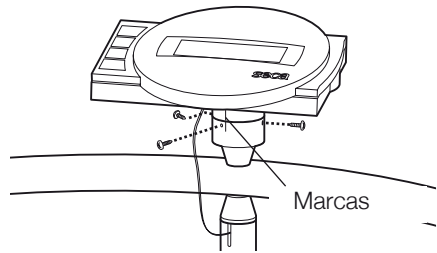

## Paso 5: Montaje de las tapas laterales

Se necesitan los tornillos siguientes:



16 x tornillos de estrella,  $\varnothing$  3,5 mm

- Tumbarse la báscula de modo que la pieza lateral trasera mire hacia arriba.
- Poner la tapa con las ruedas en la pieza lateral y atornillarla con 5 tornillos de estrella:  
3 x por abajo y  
2 x por arriba.
- Poner una tapa en el triángulo de refuerzo y atornillarla con dos tornillos.
- Girar la báscula de tal modo que quede ahora arriba la otra pieza lateral.
- Poner la tapa con el rebaje hacia adentro en la pieza lateral y atornillarla con 5 tornillos de estrella:  
3 x por abajo y  
2 x por arriba.
- Poner una tapa en el triángulo de refuerzo y atornillarla con 3 tornillos.

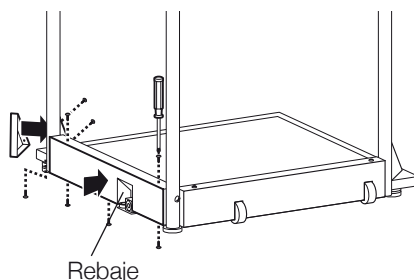
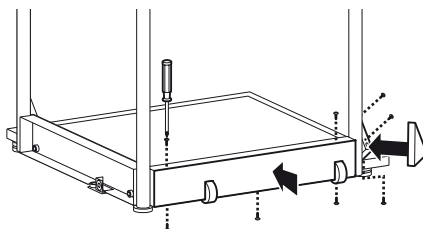

## Paso 6: Montaje de las conexiones eléctricas

- Unir el cable que sobresale de la columna central con la clavija de la caja de la electrónica. Tender el cable según la figura para evitar fallos de medición.
- Aflojar los tornillos del compartimento de pilas y quitar éste.
- Unir los contactos con el bloque de pilas existente en el compartimento.
- Cerrar de nuevo el compartimento de pilas con la tapa y atornillarla.
- Girar la báscula a la posición derecha.

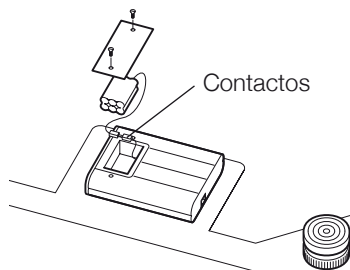
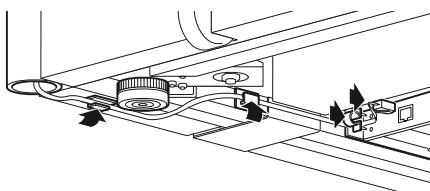

## Abastecimiento de corriente

La báscula se alimenta de corriente a través de un equipo de alimentación y un acumulador. La báscula trabaja independiente de la red lo que es de gran utilidad para un servicio móvil. La indicación LC y la electrónica de valoración consumen muy poca corriente – con un acumulador completamente llena pueden realizarse 2000 pesadas. Si no fuera suficiente la tensión del acumulador, el símbolo de la pila  aparecería en la indicación para avisar de que la carga del acumulador se está agotando. Cuando el acumulador no se carga, la tensión del mismo no es suficiente para obtener una medición correcta. En este caso aparece **bAtE** en el visualizador, siendo imposible pesar entonces.

El acumulador se carga mediante el equipo de alimentación suministrado. Para ello, el equipo de alimentación debe estar conectado a la red como mínimo 24 horas.

**Utilice únicamente el equipo de alimentación seca suministrado u otros equipos de alimentación de la marca seca. Antes de insertar en la caja de enchufe, controlar si la indicación de tensión de red del equipo de alimentación coincide con la tensión local de red.**

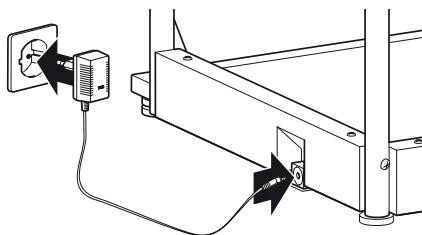

## 4. Colocación y nivelación de la báscula

- Colocar la báscula sobre una base segura.
- Aflojar las contratuercas en los cuatro tornillos-pata (1).
- Girando los tornillos-pata, nivelar la báscula. La burbuja del nivel tiene que encontrarse exactamente en el centro del círculo (2).
- A continuación, apretar de nuevo las contratuercas (3).
- Cuidar de que la báscula sólo tenga contacto con el suelo con las patas. La báscula no debe apoyarse en ningún otro sitio.

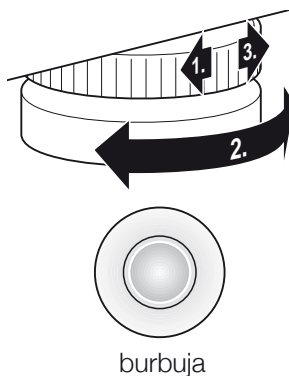

### ¡Importante!

**Con cada cambio de lugar, tiene que nivelarse y corregirse eventualmente el suelo de la báscula.**



# 5. Manejo

## Mandos e indicaciones

Los elementos de manejo y el visualizador se encuentran en el cabezal indicador de la columna.

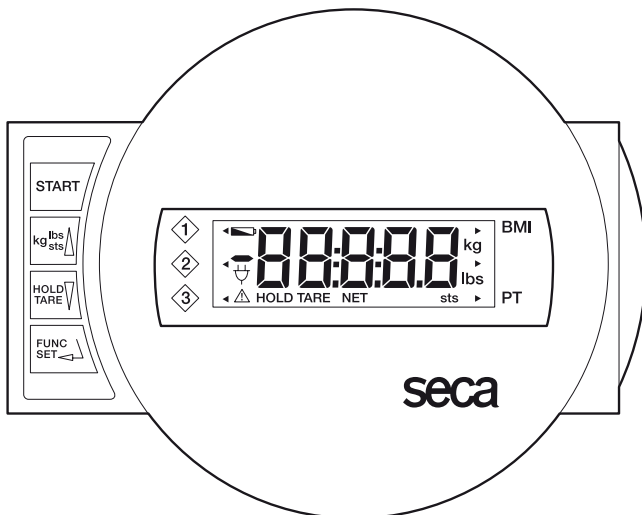

Conexión/desconexión de la báscula



Pulsación breve de tecla → Conmutación entre kg. y lbs.  
Pulsación larga de tecla → Conmutación entre kg. y sts.  
→ Aumentar el valor, hojear.



Pulsación breve de tecla → Activar/desactivar la función HOLD  
Pulsación larga de tecla → Reponer la indicación a cero,  
Activar/desactivar la función TARA  
en el menú de funciones → Reducir el valor, hojear



Activación de función BMI o Pre-Tara y tecla de confirmación para entradas

A fin de que la indicación pueda leerse desde diferentes lugares, el cabezal indicador puede girarse en 180°.

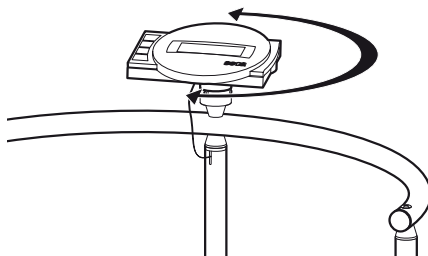

## Para pesar correctamente

- Pulse la tecla **START** sin ningún peso sobre la báscula.  
En el visualizador aparecen sucesivamente **SECA**, **88888** y **0.0**. Después la báscula se repone automáticamente a cero, quedando lista para el servicio.
- Conmutar la visualización de peso, si fuera necesario (ver página 74).
- Subir al paciente a la báscula y allí éste debe quedarse quieto.
- Lea el peso en la indicación digital.
- Cuando se sobrecargue la báscula más de 300 kg, ó 660 lbs. en el visualizador aparece **STOP**.
- Para desconectar la báscula, apretar de nuevo la tecla **START**.



## Cambio de la indicación de peso

La visualización de peso puede conmutarse entre kilogramos (kg.) y libras (lbs.) o kilogramos (kg.) y stones (sts).

- Conectar la báscula con la tecla verde de arranque. La indicación de peso aparece en el ajuste último seleccionado.
- Para cambiar la indicación del peso entre kilogramos y libras, apretar la tecla de **kg/lbs/sts**.
- Se ilumina la indicación de **kg** o **lbs**.
- Para conmutar la visualización de peso entre libras y stones, mantener pulsada la tecla **kg/lbs/sts** durante unos 2 segundos.
- Se ilumina la indicación de **lbs** o **sts**.



## Desconexión automática /ahorro de energía

La báscula reconoce automáticamente si hay un servicio puro de pilas o si está conectada la red.

- En servicio de pilas: desconexión automática tras 5 minutos.
- En servicio de red: desconexión posible sólo con el teclado.

## Tarar la indicación de peso (TARA)

La función de tara es muy útil si no debe tenerse en cuenta un peso extra, p. ej., de una silla de ruedas, al realizar la pesada.

Proceder de la manera siguiente:

- Pulse la tecla **START** sin ningún peso sobre la báscula.



- Poner primero el peso extra (p. ej. una silla) en la báscula y activar la función de tara pulsando largo tiempo la tecla **HOLD/TARE**.



La indicación se pone de nuevo a cero. En el visualizador aparece **0.0**. Aparece la indicación «NET».



- Poner ahora al paciente en la báscula. El paciente puede sentarse.

La báscula calcula el peso del paciente. Ahora puede realizar tantas pesadas como desee.

- Mediante una nueva pulsación larga de la tecla, se desactiva la función Tara; la báscula se encuentra de nuevo en el modo normal de pesada, el valor de la tara se borra.
- Al desconectar la báscula, se borra también el valor de la tara.



## Memorización del valor de peso (HOLD)

El valor de peso calculado puede seguir apareciendo también después de la descarga. Con ello también es posible asistir primero al paciente antes de anotar su peso.

- Pulsar la tecla **HOLD**, mientras está cargada la báscula.



En el visualizador digital aparece “HOLD”. El valor permanece memorizado en el visualizador hasta la desconexión automática.



- La función HOLD puede desactivarse pulsando de nuevo la tecla **HOLD/TARE**.



En el visualizador aparece **0.0** con báscula descargada o el peso actual. La indicación “HOLD” desaparece.

### Nota:

**Las funciones HOLD y TARA también pueden usarse simultáneamente.**

## Índice de altura de cuerpo (BMI)

El índice de estatura compara el peso del cuerpo y la estatura, permitiendo así dar datos más exactos que p. Ej. el peso ideal según Broca. Se indica una gama de tolerancia, que es considerada sanitariamente como óptima.

Pueden memorizarse tres estaturas.

- Pulse la tecla **START** sin ningún peso sobre la báscula.



En la indicación aparecen consecutivamente **SECR**, **BBBBB** y **0.0**. Después la báscula se repone automáticamente a cero y está lista para el servicio.

- Pulsar la tecla **FUNC.**

En el visualizador aparece la función usada por última vez.



- Seleccionar la función BMI **FU 1** con las teclas de flecha. Activar la función apretando de nuevo la tecla **FUNC.**



- Una flecha en el lado izquierdo del visualizador indica qué puesto de memoria está ajustado.



- Seleccionar con las teclas de flecha el puesto de memoria, en el que desea memorizarse la estatura del paciente o ya se ha memorizado.



- Apretar entonces **FUNC.** En el visualizador se ve la estatura del puesto de memoria.



- El valor puede modificarse en pasos de 1 cm. con las teclas de flecha.



- Cuando esté ajustado el valor correcto, apretar de nuevo la tecla **FUNC.** La función BMI está ahora activada.



- Subir al paciente a la báscula y allí éste debe quedarse quieto.

- Leer la altura en la indicación digital y compararla con las categorías indicadas en la a pág. 77.

- Apretar una tecla de flecha, si desea ver el peso un momento.



- Para volver de nuevo al servicio normal, apretar la tecla **FUNC.**



- Para desconectar la báscula, apretar de nuevo la tecla **START.**



## Valoración del índice de masa corporal en adultos:

Comprobar el valor calculado con las categorías indicadas a continuación, que corresponden a las utilizadas por la OMS 2000.

- **BMI menos de 18,5:**

Atención, el paciente pesa muy poco. Podría darse una tendencia a la desnutrición. Se recomienda aumentar de peso para mejorar el estado de salud y el rendimiento. En caso de duda consulte a un especialista.

- **BMI entre 18,5 y 24,9:**

El peso del paciente es normal. Puede seguir con este peso.

- **BMI entre 25 y 30 (Preadipositas):**

El paciente tiene un ligero a medio exceso de peso. Debería reducir el peso, si estuviera enfermo (p. ej. diabetes, tensión alta, gota, hiperlipidemias).

- **BMI mayor de 30:**

Se recomienda urgentemente adelgazar. Se cargan el metabolismo, la circulación sanguínea y los huesos. Se recomienda una dieta consecuente, mucho movimiento y entrenamiento. En caso de duda consulte a un especialista.

## Pesar con Pre-Tara

Si está activada la función Pre-Tara, se resta un valor de peso memorizado del peso actual medido. Esta función es por ejemplo útil, si tanto el paciente como el terapeuta se suben juntos a la báscula y no debe mostrarse el peso del terapeuta.

Pueden memorizarse tres pesos diferentes de tara (pesos de terapeuta).

- Pulse la tecla **START** sin ningún peso sobre la báscula.



En el visualizador aparecen consecutivamente **SECR**, **BBBBB** y **0.0**. Después la báscula está puesta a cero automáticamente y lista para el servicio.

- Apretar la tecla **FUNC**.



En el visualizador aparece la función usada por última vez.

- Seleccionar la función Pre-Tara **FU 3** con las teclas de flecha. Activar la función apretando de nuevo la tecla **FUNC**.



Una flecha en el lado izquierdo del visualizador indica qué puesto de memoria está ajustado.



- Seleccionar con las teclas de flecha el puesto de memoria deseado, en el que desea memorizarse el peso extra o ya se ha memorizado.



- Apretar entonces **FUNC**. En el visualizador se ve el valor de tara del puesto de memoria.



- Puede cambiar el valor con las teclas de flecha en pasos de indicación.
- Si se ha ajustado el valor correcto, apretar de nuevo la tecla **FUNC.**  
La función Pre-Tara está ahora activada.
- Subir a la báscula con el paciente. Leer el resultado en la indicación digital.
- Apretar una tecla de flecha, si desea ver un momento el valor actual de peso.
- Para pasar de nuevo al servicio de pesada normal, apretar la tecla **FUNC.**
- Para desconectar la báscula, apretar de nuevo la tecla Start.

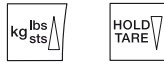

## Ajuste de la amortiguación

Es conveniente la amortiguación para reducir las anomalías durante la pesada (p. ej. por movimientos del paciente). Cuanto mayor es la amortiguación, más lenta es la reacción de la indicación de peso. Puede ajustar la amortiguación a las necesidades.

- Apretar la tecla **FUNC** y mantener apretada durante 2 segundos.  
En el visualizador aparece **FIL** y el ajuste actual:



0 = amortiguación baja

→ pesada rápida

1 = amortiguación media

→ pesada normal

2 = amortiguación alta

→ pesada lenta



- Apretar una tecla de flecha para cambiar el valor ajustado.
- Apretar de nuevo la tecla **FUNC** para memorizar el valor indicación. La báscula se encuentra de nuevo en el servicio normal de pesada.



**Los ajustes permanecen incluso después de desconectar la báscula.**

## 6. Mover la báscula

---

Para el uso móvil en una estación, la báscula puede moverse sobre ruedas e inclinada hacia atrás como muestra la figura.

**¡Importante!**

**Con cada cambio de lugar, tiene que nivelarse y corregirse eventualmente el suelo de la báscula.**

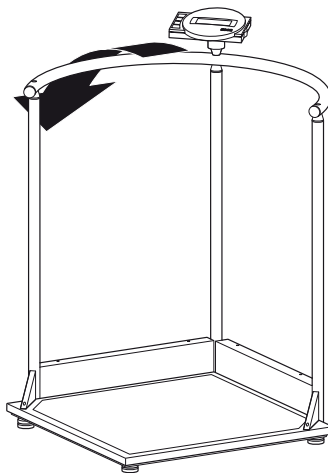

## 7. Limpieza

---

Limpiar el recubrimiento de motas y la carcasa, según fuera preciso, con un detergente doméstico corriente o con un desinfectante. Respetar las instrucciones del fabricante. No usar en ningún caso detergentes agresivos, alcohol, bencina o similares para limpiar. Tales agentes pueden deteriorar las superficies.

## 8. ¿ Qué hacer cuando...

---

**... no aparece ninguna indicación de peso?**

- ¿está conectada la báscula?
- Controlar la conexión de red y la del bloque de acumuladores.
- ¿Está conectado correctamente el contacto enchufable para la unión de la indicación a la báscula?
- Apagar la báscula durante unos segundos, abriendo el conector al bloque de pilas y sacando el equipo de alimentación de la báscula.

**... no aparece  antes de pesar?**

- apretar de nuevo la tecla Start – la báscula no debe estar cargada – y ahora tocar el suelo con los pies.

**... un segmento luce permanentemente o está apagado?**

- El punto correspondiente tiene un fallo. Llamar al servicio técnico.

**... aparece  en el visualizador?**

- La tensión de la batería del acumulador se acaba. Debería cambiar el acumulador en los próximos días.

### ... aparece bRLt en el visualizador?

- El acumulador está tan descargado que no puede ya medirse más. Cargar de nuevo el acumulador.

### ... aparece 5tOP en el visualizador?

- La báscula está sobrecargada.

### ... centellea la indicación?

- Acaba de activar la función Hold/Tara, espere a que la báscula reconozca un peso uniforme. La indicación deja de centellear.
- Si no se ha activado antes ninguna función, descargar la báscula y esperar hasta que aparezca 0.0 y realizar el peso nuevamente.

### ... aparece tErP en el visualizador?

- La temperatura ambiente de la báscula es muy alta o muy baja. Colocar la báscula a una temperatura ambiente entre +10°C y +40°C. Esperar unos 15 minutos hasta que la báscula se haya adaptado a la temperatura ambiente y pesar de nuevo.

### ... aparece E y una cifra en el visualizador?

- Desconectar la báscula con la tecla de arranque y encenderla de nuevo. Después la báscula trabaja normal.  
Si no fuera así, interrumpir el abastecimiento de tensión, quitando un momento el acumulador. Si esto tampoco ayuda, notificar al servicio de mantenimiento.



## 9. Mantenimiento

---

La báscula seca sale de fábrica con un precisión mejor de  $\pm 0,15\%$ . Para mantener siempre esta precisión, el producto debe colocarse con sumo cuidado y realizar periódicamente trabajos de mantenimiento. Según la periodicidad de uso, recomendamos un mantenimiento cada 3 a 5 años. Por favor, tenga en cuenta que es necesario un servicio cualificado de mantenimiento. En caso de duda, su servicio posventa seca le ayudará con gusto.

## 10. Datos técnicos

---

<b>Medidas: (Anchura, Longitud, Altura)</b>	750 x 750 x 1140 mm
<b>Tamaño de la plataforma</b>	600 x 600 mm
<b>Alto de la plataforma</b>	45 mm
<b>Tara</b>	aprox. 24 kg
<b>Gama de temperatura</b>	+10 °C hasta +40 °C
<b>EN 60 601-1:</b>	
Aparato aislado, Clase de protección II	
aparato electromédico, tipo B	
<b>Precisión</b>	mejor de $\pm 0,15\%$
<b>Color</b>	blanco/negro
<b>Carga máxima</b>	300 kg / 660 lbs / 47 sts



**División fina**

100 g / 0.2 lbs (USA: 0.1 lbs)

**Abastecimiento de corriente:**

Equipo de alimentación según modelo  
y acumulador empotrado

## 11. Piezas de repuesto y accesorios

---

**Pilas**

N° pieza repuesto seca: 68-22-12-721

**Equipo de alimentación según modelo**

Denominación: Equipo de alimentación enchufable, 230 V~/50 Hz/12 V=/130 mA

N° pieza repuesto seca: 68-32-10-252

Denominación: equipo de alimentación de mesa, conmutable

115 V~/230 V~/50-60 Hz/9 V=/350 mA

N° pieza repuesto seca: 68-32-10-243

Denominación: Equipo de alimentación,

USA: 120 V~/60 Hz/12 V / 150 mA

N° pieza repuesto seca: 68-32-10-259

## 12. Eliminación

---

**Eliminación del aparato**



No elimine el aparato a través de la basura doméstica. El aparato debe eliminarse de forma apropiada como residuo electrónico. Observe las correspondientes disposiciones nacionales. Para más información, diríjase a nuestro servicio técnico a través de:

**service@seca.com**

**Pilas**

No tire las pilas a la basura doméstica. Elimínelas en los puntos de recogida de su localidad.

## 13. Garantía

---

Garantizamos 2 años de garantía a partir de la fecha de entrega por los fallos debidos a fallos de material o de fabricación. Se excluyen todas las piezas móviles como p. ej. pilas, cables, equipos de alimentación, acumuladores, etc. Los fallos que recaigan durante el periodo de garantía se subsanarán gratis presentando el recibo de compra. Otros derechos no pueden tenerse en consideración. El transporte de ida y vuelta corre a cargo del cliente, si el aparato se encuentra en otro lugar de la sede del cliente.

Sólo se concederán derechos de garantía en casos de daños de transporte, si en el transporte se usó el embalaje original y la báscula se aseguró y sujetó tal como en su estado original. Por lo tanto, conserve todas las piezas de embalaje.

La garantía caduca si el aparato es abierto por personas que no han sido autorizadas expresamente para ello por seca.

Rogamos a los clientes extranjeros que se dirijan ante un caso de garantía al vendedor del país respectivo.

# 1. Parabéns!

---

Ao adquirir a balança electrónica com suporte para estar de pé **seca 644** você optou por um aparelho de elevada precisão e simultaneamente robusto.

Desde há mais de 150 anos que a seca coloca toda a sua experiência ao serviço da saúde, afirmando-se como líder incontestado em vários países pelas inovações que apresenta no domínio da pesagem e da antropometria.

A balança electrónica com suporte para estar de pé **seca 644** é utilizada principalmente em hospitais, consultórios médicos e centros de saúde estacionários de acordo com os regulamentos normativos nacionais. A balança é um dispositivo médico da classe I, estando calibrada de acordo com a classe de precisão III.

O indicador de peso pode alternar entre quilogramas (kg), libras (lbs) e stones (sts).

O peso é calculado poucos segundos depois.

Para além da pesagem convencional, a **seca 644** dispõe igualmente de uma função que permite determinar o índice de massa corporal, bastando, para isso, introduzir a altura por meio dos botões de comando. O índice de massa corporal correspondente ao peso é exibido.

A função de pré-taragem permite memorizar pesos de, por exemplo, três tipos de cadeiras de rodas. Esse peso será depois subtraído automaticamente durante a pesagem.

O suporte para estar de pé, grande e seguro, também permite pesar pessoas que têm dificuldade em manter-se de pé.

A balança foi fabricada com uma estrutura muito estável e prestar-lhe-á um serviço confiável por longos anos. É fácil de utilizar e o mostrador grande permite uma leitura fácil.

A **seca 644** pode ser deslocada sobre rodas e o baixo consumo de energia permite-lhe um funcionamento autónomo graças ao acumulador recarregável.

## 2. Segurança

---

Antes de utilizar a nova balança, dedique um pouco de seu tempo à leitura das seguintes instruções de segurança.

- Respeite as indicações que constam das instruções de uso.
- Guarde cuidadosamente estas instruções de uso e a respectiva declaração de conformidade.
- Quando utilizar a balança proteja as pessoas com deficiências motoras contra a queda.
- É necessário subir lentamente para cima da balança. Existe o perigo de escorregar caso a superfície da balança esteja húmida!
- Depois da utilização volte a baixar a balança lentamente de volta à posição habitual.
- Não deixe cair a balança, nem deixe que ela sofra embates violentos.
- Utilize exclusivamente o alimentador seca fornecido juntamente. Antes de ligar a ficha à tomada verifique se o valor de tensão indicado no alimentador corresponde à tensão de rede local.
- Sempre que utilizar a balança com um alimentador, assegure-se de que ninguém corre o risco de tropeçar no cabo de alimentação estendido ou de ficar preso nele.
- Deixe os trabalhos de reparo exclusivamente para pessoas autorizadas.

### 3. Antes de começar...

---

#### Desembalar

- Retire a embalagem, deixando o cabeçote de indicação ainda fixado à coluna. Coloque a plataforma de pesagem sobre uma base sólida e plana.

O volume de entrega é composto de:

- Peça lateral com duas colunas e cabeçote de indicação fixado para efeitos de transporte
- Peça lateral com uma coluna
- Plataforma de pesagem
- Apoio
- Tampa para caixa de rodas
- Tampa para caixa lateral
- 2 tampas triangulares direita/esquerda
- Suporte do mostrador
- Conjunto de parafusos de montagem
- Chave Allen, tamanho 6
- Chave Phillips tamanho 1 e tamanho 3
- 1 chave de fendas
- 1 alimentador seca
- 1 manual de instruções de utilização

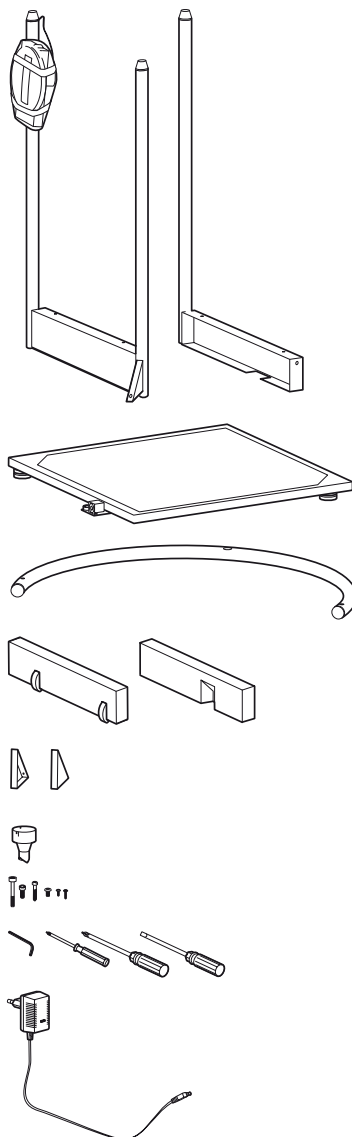

## Montagem da balança

### Passo 1: montagem da primeira peça lateral

Necessita dos seguintes parafusos:

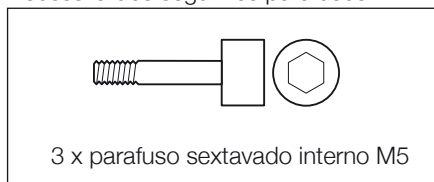

- Coloque a peça lateral no lado direito da plataforma de pesagem.
- Aparafuse a peça lateral com dois parafusos sextavados internos à plataforma de pesagem.
- Fixe o reforço triangular à plataforma de pesagem com um parafuso sextavado interno.

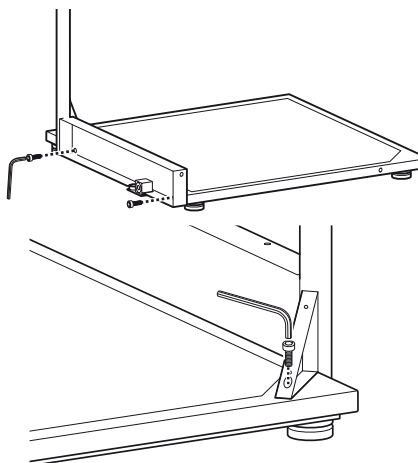

### Passo 2: montagem da peça lateral com caixa de rodas

Necessita dos seguintes parafusos:

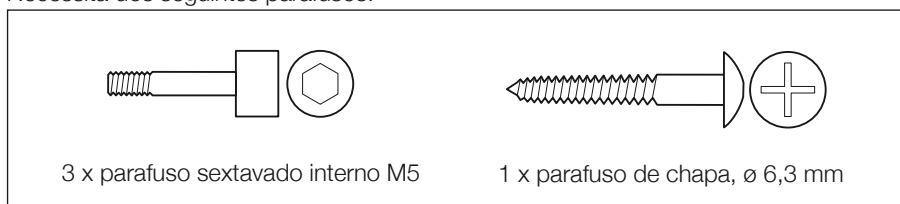

- Coloque a peça lateral com a caixa de rodas na parte de trás da plataforma de pesagem.
- Aparafuse a peça lateral à plataforma de pesagem com dois parafusos sextavados internos.

- Fixe o reforço triangular à plataforma de pesagem com um parafuso sextavado interno.
- Una ambas as peças laterais à coluna do meio com um parafuso de chapa.

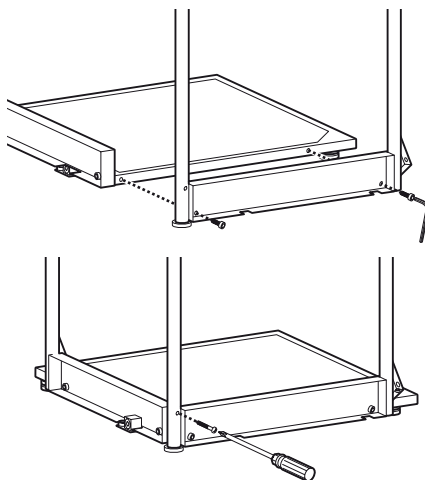

### Passo 3: montagem do apoio

Necessita dos seguintes parafusos:

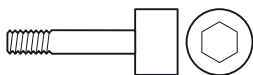

1 x parafuso sextavado interno M6

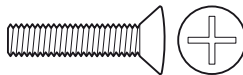

2 x parafuso com cabeça saliente M6

- Coloque o apoio sobre as três colunas. Os furos grandes têm de apontar para baixo e serem encaixados nos pinos das colunas.
- Aparafuse o apoio com respectivamente um parafuso com cabeça saliente a ambas as colunas exteriores.

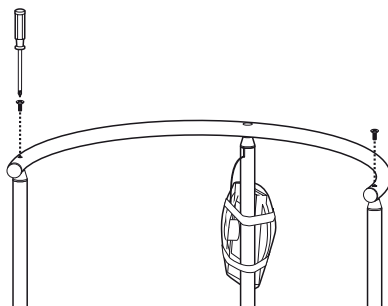

- Coloque o suporte do mostrador com a extremidade em forma de pino sobre a coluna do meio no apoio.
- Rode o suporte do mostrador até o respectivo pino engatar.
- Aparafuse o suporte do mostrador com o parafuso sextavado interior.

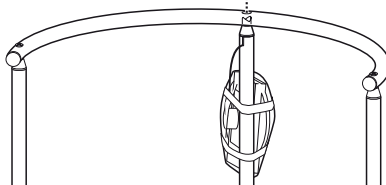

## Passo 4: montagem do cabeçote de indicação

Necessita dos seguintes parafusos:



3 x parafuso de cabeça  
cruciforme especial,  $\varnothing$  2,5 mm

- Retire o travamento de transporte do cabeçote de indicação.
- Coloque o cabeçote de indicação sobre o suporte do mostrador, de forma que as marcações de posição se encontrem umas sobre as outras.
- Fixe o cabeçote de indicação ao suporte do mostrador com os três parafusos de cabeça cruciforme.

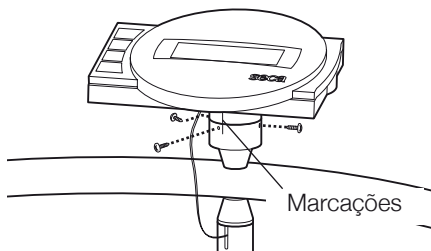

## Passo 5: montagem das tampas das peças laterais

Necessita dos seguintes parafusos:



16 x parafuso de cabeça cruciforme,  
 $\varnothing$  3,5 mm

- Coloque a balança de lado de forma a que a peça lateral traseira aponte para cima.
- Coloque a tampa com as rodas na peça lateral e aparafuse-a com 5 parafusos de cabeça cruciforme:  
3 x por baixo e  
2 x por cima.
- Coloque uma tampa sobre o reforço triangular e aparafuse-a com 3 parafusos.
- Rode a balança de forma a que a outra peça lateral fique em cima.
- Introduza a tampa com a cavidade para dentro na peça lateral e aparafuse-a com 5 parafusos de cabeça cruciforme:  
3 x por baixo e  
2 x por cima.
- Coloque uma tampa sobre o reforço triangular e fixe-a com 3 parafusos.

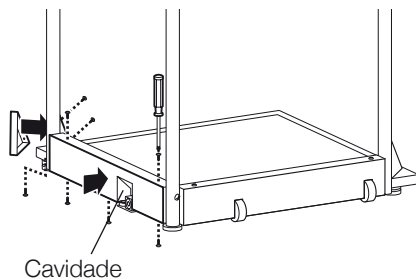
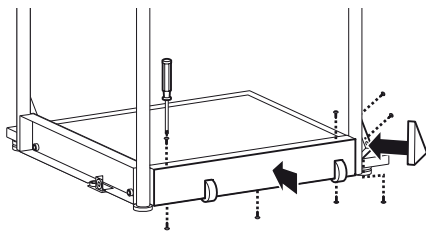

## Passo 6: montagem das ligações eléctricas

- Ligue o cabo que sai da coluna do meio à tomada da caixa electrónica. Distribua o cabo de acordo com a figura para evitar erros de medição.

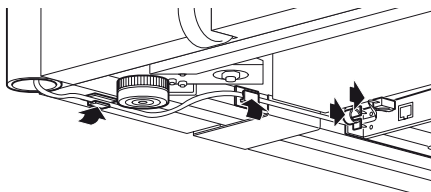

- Desaperte os parafusos da tampa do compartimento da pilha e retire a tampa.
- Ligue os contactos de encaixe com o bloco acumulador existente no compartimento da pilha.
- Volte a fechar o compartimento da pilha com a tampa, aparafusando-a.
- Volte a endireitar a balança.

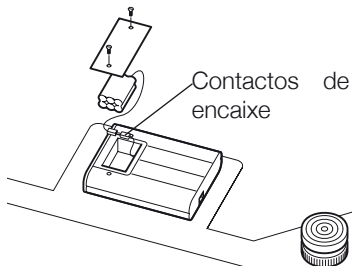

## Alimentação de corrente

A alimentação de corrente da balança é feita através de um alimentador ou de um acumulador. A balança trabalha sem precisar de ser ligada à rede, o que é muito útil se tiver de ser deslocada frequentemente de um lugar para o outro.

O mostrador LCD e o sistema electrónico de avaliação consomem muita energia – um acumulador totalmente carregado permite efectuar 2000 pesagens. Quando a tensão da bateria começar a ser insuficiente, aparece o símbolo da pilha  no mostrador, para avisar que a carga está a chegar ao fim. Se o acumulador não for recarregado, a tensão existente deixará de garantir uma medição exacta. Neste caso aparece a indicação **bAtE** no mostrador e a pesagem deixa de ser possível a partir desse momento.

O acumulador é carregado pelo alimentador fornecido. Para o efeito tem de ter o alimentador ligado à corrente durante pelo menos 24 horas.

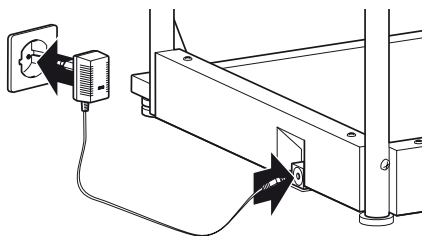

## 4. Instalar e nivelar a balança

- Coloque a balança sobre uma superfície firme.
- Afrouxe as contraporcas nos quatro pés roscados (1).
- Nivele a balança rodando os pés roscados. A bolha de ar tem de estar precisamente no meio do círculo no nível (2).
- Volte a apertar a contraporca (3).
- Assegure-se de que apenas os pés da balança ficam em contacto com o chão. A balança não pode ficar apoiada em mais nenhum ponto.

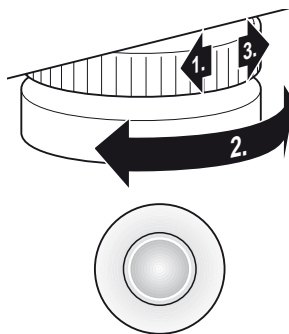

Nível de bolha de ar

### Importante!

**De cada vez que se muda a balança de lugar, tem de se verificar se esta fica bem nivelada. Corrigir, se necessário.**



# 5. Operação

## Elementos de comando e mostrador

Os elementos de comando e o mostrador encontram-se integrados no cabeçote de indicação no topo da coluna.

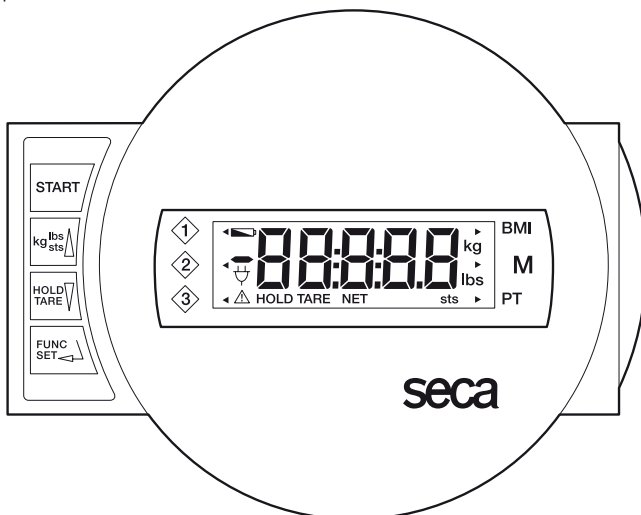

Ligar e desligar a balança

Breve pressionar de tecla → mudar entre kg e lbs



Pressionar de tecla prolongado → mudar entre kg e sts  
No menu de funções → aumentar valor, avançar



Breve pressionar de tecla → ativar/desativar a função Hold  
Pressionar de tecla prolongado → zeramento, ativar/desativar tara  
No menu de funções → diminuir valor, recuar



Activação das funções BMI ou de pré-taragem e tecla de confirmação de dados introduzidos

Para que o mostrador possa ser lido a partir de várias localizações pode rodar o cabeçote de indicação em 180°.

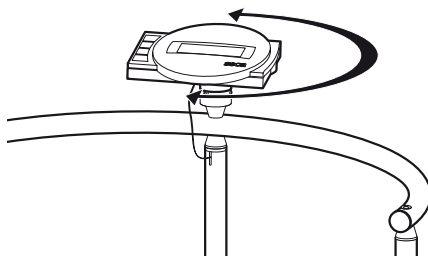

## Pesar corretamente

- Para desligar a balança, volte a carregar na tecla de partida (“Start”).

No mostrador aparece, por esta seqüência, **SECR**, **88888** e **00**. A balança fica assim zerada e operacional.

- Se necessário, comute a faixa de pesagem (consulte a pág. 90).
- Peça ao paciente para subir para a balança e se manter imóvel.
- Leia o resultado da pesagem no mostrador digital.
- Se o peso sobre a balança for superior a 300 kg ou 660 lbs, aparece no mostrador **STOP**.
- Para desligar a balança, volte a carregar na tecla de partida (“Start”).



## Mudar a unidade de peso

A indicação do peso pode ser mudada entre quilogramas (kg) e libras (lb) ou quilogramas (kg) e stones (st).

- Ligue a balança por meio do botão “Start” verde. Seguidamente o peso aparece no mostrador na unidade selecionada da última vez.
- Para alternar a indicação do peso, carregue na tecla **kg/lbs/sts**.
- Ilumina-se então a indicação **kg** ou **lbs**.
- Para comutar a indicação do peso entre libras e stones, mantenha premida a tecla **kg/lbs/sts** durante aprox. 2 segundos.
- Ilumina-se então a indicação **lbs** ou **sts**.



## Desligamento automático/modo econômico

A balança detecta automaticamente se se encontra ligada à rede eléctrica ou se está apenas conectada ao acumulador.

- Modo de funcionamento com pilha: desliga automaticamente passados 5 minutos.
- Alimentação a partir da rede: só é possível desligar através do teclado.

## Tarar a indicação do peso (TARA)

A função de tara é muito útil para os casos em que tem de descontar um peso adicional como por exemplo uma cadeira.

Proceda da seguinte forma:

- Para desligar a balança, volte a carregar na tecla de partida (“Start”).



- Comece por colocar o peso adicional (p. ex. uma cadeira) sobre a balança e active a função de taragem carregando longamente na tecla **HOLD/TARE**.



O indicador fica novamente a zero. No mostrador aparece **0.0**. A indicação “NET” é exibida.



- Coloque o paciente sobre a balança. O paciente pode sentar-se.

A balança calcula o peso do paciente. Pode, agora, fazer tantas pesagens quantas desejar.

Para desactivar a função de taragem, mantenha a tecla premida durante algum tempo; a balança volta ao modo de pesagem normal e o valor da tara apaga-se.



- Ao desligar a balança apaga-se também o valor da tara.

## Memorizar o peso (HOLD)

O peso apurado pode continuar sendo exibido mesmo depois de abandonar a balança. Dessa forma, é possível voltar acomodar primeiro o doente e só depois anotar o peso.

- Carregue por instantes na tecla **HOLD/TARE**, enquanto a balança está com carga.



No mostrador digital aparece “HOLD”. O valor permanece no mostrador até ao desligamento automático da função HOLD.

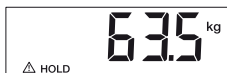

- A função HOLD pode ser desligada carregando novamente na tecla **HOLD/TARE**.



Se a balança não estiver carregada, aparece no mostrador **0.0** ou o peso atual. A indicação “HOLD” desaparece.

**Nota:**

**As funções HOLD e TARA podem também ser usadas em simultâneo.**

## Índice de massa corporal (BMI)

O índice de massa corporal relaciona a altura com o peso, permitindo, assim, a obtenção de dados precisos, como seja, o peso ideal segundo Broca. É dada uma faixa de tolerância aceita como ótima para a saúde.

- Para desligar a balança, volte a carregar na tecla de partida (“Start”).

No mostrador aparece, por esta seqüência, **SECA**, **88888** e **0.0**. De seguida, a balança volta a zero e fica operacional.

- Carregue na tecla **FUNC.**

No mostrador aparece a última função utilizada.

- Selecione a função BMI **FU 1** com as teclas de seta. Active a função premin-do novamente a tecla **FUNC.**

Uma seta do lado esquerdo do mostrador indica-lhe o local de memória que está definido.

- Selecione, com as teclas de seta, o local de memorização onde pretende memorizar a estatura do paciente ou onde eventualmente já a memorizou.
- Carregue na tecla **FUNC.** No mostrador aparece a estatura desse local de memorização.
- Com as teclas de seta pode alterar o valor em etapas de acordo com a divisão do mostrador.
- Quando estiver ajustado o valor correto, volte a pressionar a tecla **FUNC.** A função BMI fica então ativada.
- Peça ao paciente para subir para a balança e se manter imóvel.
- Leia o BMI no mostrador digital e compare-o com as categorias mencionadas a pág. 93.
- Para voltar ao modo de pesagem normal, carregue na tecla **FUNC.**
- Para desligar a balança, volte a carregar na tecla de partida (“Start”).



## Avaliação do índice de massa corporal para adultos:

Compare o valor apurado com as categorias indicadas em baixo, que correspondem às utilizadas pela OMS em 2000.

- **BMI inferior a 18,5:**

Atenção! O paciente pesa muito pouco. Podemos estar perante um caso de anorexia nervosa. É aconselhável um aumento de peso para melhorar o bem-estar e a capacidade física. Em caso de dúvida, é aconselhável consultar um médico da especialidade.

- **BMI entre 18,5 e 24,9:**

O paciente tem o peso normal. Deve manter-se assim.

- **BMI entre 25 e 30 (Pré-obesidade):**

O paciente tem um ligeiro/médio excesso de peso. Deve perder peso se padecer já de alguma doença (por ex.: diabetes, tensão alta, gota, perturbações do metabolismo lipídico).

- **BMI acima de 30:**

É urgente perder peso! O metabolismo, a circulação e os ossos estão em sobreesforço. Aconselha-se uma dieta rigorosa, muito exercício físico e autocontrole. Em caso de dúvida, é aconselhável consultar um médico da especialidade.

## Pesar com pré-taragem

Quando a função de pré-taragem está activa, o valor memorizado é subtraído ao valor pesado por último. Esta função é especialmente útil quando o técnico de saúde se encontra juntamente com o paciente sobre a balança e quer que o peso do técnico seja subtraído. Pode memorizar até três pesos de taragem diferentes (pesos de cadeiras de rodas).

- Para desligar a balança, volte a carregar na tecla de partida ("Start").



Nos mostrador aparecem der seguida **SECA**, **88888** e **00**. Depois a balança é colocada automaticamente a zero e fica operacional.

- Prima o tecla **FUNC**.



No mostrador aparece a última função utilizada.

- Selecciona a função de pré-taragem **FU 3** com as teclas de seta. Active a função premindo novamente a tecla **FUNC**.



Uma seta do lado esquerdo do mostrador indica-lhe o local de memória que está definido.

No mostrador aparece a última local de memória utilizada.

- Selecciona com as teclas de seta o local de memória pretendido, no qual pretende memorizar o peso adicional ou no qual já memorizou eventualmente o peso adicional.



PT



- Carregue na tecla **FUNC**. No mostrador é-lhe indicado o valor de taragem do local de memória.
- Pode alterar o valor com as teclas de seta em passos de indicação.
- Quando tiver definido o valor correcto prima novamente a tecla **FUNC**.  
A função de pré-taragem encontra-se agora activa.
- Suba para a balança juntamente com o paciente. Observe de seguida o resultado da pesagem no mostrador digital.
- Para voltar ao modo de pesagem normal, prima a tecla **FUNC**.
- Para desligar a balança prima novamente o botão de arranque.



## Ajuste do amortecimento

A função de amortecimento é útil para reduzir falhas aquando da determinação do peso (p. ex. devido aos movimentos do paciente). Quanto mais forte for o amortecimento mais lentamente aparece a indicação do peso. Pode ajustar o amortecimento em função das circunstâncias.

- Prima a tecla **FUNC** e mantenha-a premeida durante 2 segundos.  
No display aparece **FIL** e o ajuste actual:  
0 = amortecimento reduzido  
→ determinação rápida do peso  
1 = amortecimento médio  
→ determinação normal do peso  
2 = amortecimento forte  
→ determinação lenta do peso
- Para alterar o valor ajustado basta premer uma tecla de seta.



- Prima novamente a tecla **FUNC** para memorizar o valor indicado. A balança volta ao modo de funcionamento normal.

**Estes ajustes permanecem memorizados mesmo depois de desligar a balança.**

## 6. Deslocar a balança

---

Pode inclinar a balança para trás como ilustrado pela figura e deslocá-la sobre as rodas para a aplicação móvel numa estação.

### Importante!

**De cada vez que se muda a balança de lugar, tem de se verificar se esta fica bem nivelada. Corrigir, se necessário.**

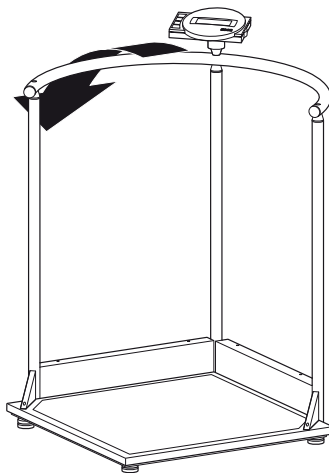

## 7. Limpeza

---

Limpe o revestimento e a caixa sempre que for preciso, usando um detergente doméstico ou um desinfetante normal. Observe as instruções do fabricante.

Nunca limpe com produtos abrasivos ou cáusticos, álcool, benzina ou semelhantes. Tais produtos podem danificar a superfície.

## 8. O que fazer quando...

---

### ... não aparece a indicação do peso?

- A balança está ligada?
- Verifique a ligação à rede e a ligação do bloco acumulador.
- O contacto de encaixe para ligar o mostrador está correctamente conectado à balança?
- Desligue a balança durante alguns segundos da rede, abrindo a ligação de encaixe do bloco acumulador e removendo a ficha do alimentador de rede da balança.

### ... não aparece antes da pesagem?

- Prima novamente o botão de arranque – a balança não pode ter, nessa altura, nenhum peso em cima – e só pode tocar no chão com os pés.

### ... um segmento não se mantém aceso ou não acende?

- Existe provavelmente uma anomalia no ponto correspondente do sistema. Informe o serviço de assistência técnica.

### ... aparece a indicação ?

- A tensão de bateria do acumulador está a diminuir. Deve proceder brevemente a uma recarga do acumulador.

### ... aparece a indicação **bAŁŁ**?

- O acumulador está muito descarregado, ao ponto de já não poder pesar. Volte a recarregar o acumulador.

### ... aparece a indicação **StOP**?

- A carga máxima foi ultrapassada.

### ... o indicador pisca?

- Se já ativou a função Hold ou Tara, por favor aguarde um pouco, até a balança reconhecer um peso estável. O indicador deixa então de piscar.
- Se não tiver ativado previamente qualquer função, retire a carga da balança e espere até aparecer “0.0” e repita depois a pesagem.

### ... aparece a indicação **ŁENP**?

- A temperatura ambiente é demasiado alta ou demasiado baixa. Coloque a balança num ambiente entre os 10°C e 40°C. Deixe passar 15 minutos para a balança se adaptar à nova temperatura e volte a pesar.

### ... aparece a indicação **E** um número?

- Desligue a balança pela tecla de partida (“Start”) e volte a ligá-la. A balança volta a trabalhar normalmente.

Se não for esse o caso interrompa a alimentação de tensão retirando o acumulador por breves instantes. Se, mesmo assim, não resultar, informe o serviço de assistência técnica.

## 9. Manutenção

---

A balança seca vem de fábrica com uma precisão superior a 0,15 %. Para que esta precisão se mantenha, é necessário montar bem o produto e efectuar uma manutenção regular. Consoante a frequência de utilização, recomendamos que a balança seja revista em intervalos de 3 a 5 anos, por um serviço de manutenção qualificado. Em caso de dúvidas, peça ajuda ao serviço de assistência pós-venda.

## 10. Dados técnicos

---

**Dimensões: (largura, comprimento, altura)** 750 x 750 x 1140 mm

**Tamanho da plataforma** 600 x 600 mm

**Altura da plataforma** 45 mm

**Peso próprio** aprox. 24 kg

**Faixa de temperatura** +10 °C a +40 °C

### EN 60 601-1:

aparelho com isolamento de protecção,

classe de protecção II

aparelho electromédico, tipo B

### Cor



preto/branco

### Precisão

melhor que 0,15 %

### Carga máxima

300 kg / 660 lbs / 47 sts

### Divisão mínima

100 g / 200 lbs (USA: 300 lbs)



## 11. Peças sobressalentes

---

### Acumuladores

Nº da seca: 68-22-12-721

### Alimentador de rede dependente do modelo

Alimentador de ficha de rede, Euro: 230V~ / 50Hz / 12V= / 130mA

Nº da seca: 68-32-10-252

Alimentador de mesa, comutável, Euro: 115V~ / 230V~ / 50-60Hz / 9V= / 350mA

Nº da seca: 68-32-10-243

Alimentador de ficha de rede, USA: 120V~ / 60Hz / 12V= / 150mA

Nº da seca: 68-32-10-259

## 12. Eliminação

---

### Eliminação do aparelho



Não elimine o aparelho juntamente com o lixo doméstico. O aparelho tem de ser eliminado de forma adequada como sucata electrónica.

Respeite as respectivas regulamentações nacionais. Para mais informações, entre em contacto com o nosso serviço de assistência técnica através de:

**service@seca.com**

### Acumuladores

Não deite os acumuladores descarregados para o lixo doméstico. Elimine os acumuladores entregando-os a um posto de recolha próximo de si.

## 13. Garantia

---

A garantia para falhas decorrentes de defeito do material ou de fabrico é de dois anos, a partir da data do fornecimento. Excluem-se todas as partes móveis, como sejam pilhas, cabos, alimentadores, acumuladores, etc.. As falhas abrangidas pela garantia serão corrigidas gratuitamente mediante a apresentação do talão de compra. Não serão tidas em conta outras reclamações. Os custos de transporte de e para as instalações do cliente, caso se aplique, ficará a cargo do cliente. No caso de danos de transporte, a garantia só se aplica se tiver sido utilizada a

embalagem original completa para acondicionar a balança, de forma bem imobilizada e fixa, tal como se encontrava originalmente. Por este motivo, guarde todos os componentes da embalagem.

A garantia cessa se o aparelho tiver sido aberto por pessoas não expressamente autorizadas, pela seca, para o efeito.

Solicitamos aos nossos clientes de fora da Alemanha que, caso tenham direito à garantia, se dirijam directamente ao revendedor do país onde se encontram.



Konformitätserklärung  
declaration of conformity  
Certificat de conformité  
Dichiarazione di conformità  
Declaración de conformidad  
Overensstemmelsesattest  
Försäkran om överensstämmelse  
Konformitetserklæring  
vaatimuksenmukaisuusvakuutus  
Verklaring van overeenkomst  
Declaração de conformidade  
Δήλωση Συμβατότητας  
Prohlášení o shodě  
Vastavusdeklaratsioon  
Megfelelőségi nyilatkozat  
Atitikties patvirtinimas  
Atbilstības apliecinājums  
Oświadczenie o zgodności  
Izjava o skladnosti  
Vyhlásenie o zhode  
Onay belgesi

Die nichtselbsttätige Personenwaage  
The non-automatic personal scales  
Le pèse-personnes non automatique  
La bilancia pesapersona non automatica  
La báscula no automática pesapersona  
Den ikke-automatiske personvægt  
Den icke automatisk personvåg  
Den ikke-automatiske personvekten  
Ei-automaattinen henkilövaaka  
De niet-automatische personenweegschaal  
A balança não automática para pessoas  
Η μη αυτόματη ζυγαριά ατόμων  
Osobní váhy s neautomatickou činností  
Tervishoiuteenuse osutamisel kasutatavad mitteautomaatkaalud  
A nem automatikus működésű személyi mérleg  
Neautomatinės buitinės svarstyklės  
Manuālie (neautomātiskie) personālsvari  
Nieautomatyczna waga osobowa  
Neavtomatska osebna tehtnica  
Nesamostatná osobná váha  
Otomatik olmayan yetiřkin tartısı

**seca 644**

- D** ... erfüllt im Wesentlichen die Richtlinie 89/336/EWG über die elektromagnetische Verträglichkeit. Sollte es trotzdem bei der Benutzung der Waage in der Nähe von starken elektromagnetischen Strahlern wie zum Beispiel Mikrowellengeräten, mobilen Telefonen, Handsprechfunkgeräten usw. zu vorübergehenden Störungen bzw. Fehlwägungen kommen, entfernen Sie bitte die Waage von der Störquelle oder schalten Sie die Störquelle aus und wiederholen Sie die Wägung.
- GB** ...largely fulfils the electromagnetic compatibility guideline 89/336/EEC. If temporary interference and/or inaccurate weighing should nevertheless occur when the scale is used in the vicinity of intensive electromagnetic radiation sources such as microwave appliances, mobile telephones, walkie-talkies and the like, please move the scale away from the interference source or switch off the interference source and repeat the weighing operation.
- F** ...répond pour l'essentiel à la directive 89/336/CE relative à la compatibilité électromagnétique. Si toutefois, lors de l'utilisation du pèse-personne à proximité de sources de rayonnement électromagnétique telles que des fours micro-ondes, des téléphones mobiles, des walkies-talkies, etc., des perturbations provisoires ou des erreurs de pesage apparaissaient, veuillez éloigner le pèse-personne de la source de perturbations ou déconnectez celle-ci et répétez l'opération de pesage.
- I** ...è sostanzialmente conforme alla direttiva 89/336/CEE sulla compatibilità elettromagnetica. Se, ciò nonostante, quando si utilizza la bilancia nelle vicinanze di forti emettitori di radiazioni elettromagnetiche, come, ad esempio, apparecchi a microonde, telefoni cellulari, radiotelefoni ecc., si dovessero verificare dei disturbi passeggeri o, rispettivamente, errori nella pesatura, allontanate per favore la bilancia dalla sorgente dei disturbi oppure spegnete quest'ultima e ripetete la pesatura.
- E** ...cumple en esencia la Directiva 89/336/CEE sobre tolerancia electromagnética. Si a pesar de ello, se produjeran anomalías o malas pesadas temporales al usar la báscula en la proximidad de fuertes emisores electromagnéticos tales como p. ej. microondas, teléfonos móviles, radiotelefonos, etc., aleje la báscula de la fuente causante de las perturbaciones o desconecte esta fuente y repita la pesada.
- DK** ... opfylder i alt væsentligt direktiv 89/336/EØF om elektromagnetisk kompatibilitet. Skulle der alligevel ved brugen af vægten i nærheden af stærke elektromagnetiske stråler, for eksempel mikrobølgeapparater, mobile telefoner, walkie-talkier osv., forekomme forbigående forstyrrelser eller fejlvejninger, skal De fjerne vægten fra støjkilden eller slukke for støjkilden og gentage vejningen.
- S** ...uppfyller i huvudsak direktivet 89/336/EEG om elektromagnetisk kompatibilitet. Om vågen används i närheten av starka elektromagnetiska störningskällor som t.ex. mikrougnar, mobiltelefoner, radiosändare osv. och det uppstår övergående störningar eller felaktiga mätningar skall antingen vågen avlägsnas från störningskällan eller störningskällan stängas av och därefter skall vägningen upprepas igen.
- N** ... samsvarer i vesentlig grad med EU-direktiv 89/336/EØF om elektromagnetisk kompatibilitet. Hvis det allikevel skulle forekomme forbigående forstyrrelser eller fejlveinger ved bruk av vekten i nærheten av sterke elektromagnetiske stråler, som f.eks. mikrobølgeovner, mobiltelefoner, bærbare radiokommunikasjonsapparater etc., skal vekten tas bort fra forstyrrelseskilden eller forstyrrelseskilden slås av og veiingen gjentas.
- FIN** ... vastaa pääosiltaan sähkömagneettista yhteensopivuutta koskevaa direktiiviä 89/336/ETY. Jos tästä huolimatta käytettäessä vaakaa voimakkaiden sähkömagneettisten kenttien kuten esimerkiksi mikroaaltolaitteiden, matkapuhelinten, radiopuhelinten jne. läheisyydessä esiintyy ohimeneviä häiriöitä tai virhepunnituksia, poista vaakaa häiriölähteen läheltä tai kytkte häiriölähde pois päältä ja toista punnitus.
- NL** ...voldoet in essentie aan de richtlijn 89/336/EWG voor elektromagnetische compatibiliteit. Wanneer niettemin bij de toepassing van het apparaat in de nabijheid van sterke elektromagnetische stralen zoals bijv. magnetrons, mobiele telefoons, walkietalkies enz. tijdelijke storingen c.q. foutieve wegingen ontstaan, dient u de weegschaal van de storingsbron te verwijderen of de storingsbron uit te schakelen en de weging te herhalen.
- P** ... cumpre, no essencial, a directiva 89/336/CE sobre compatibilidade electromagnética. Não obstante, se temporariamente forem detectadas interferências ou pesagens erradas quando a balança for utilizada na proximidade de fontes de forte radiação electromagnética, como sejam aparelhos de microondas, telefones móveis ou aparelhos radiotelefónicos portáteis, afaste a balança da fonte de interferência ou desligue o aparelho causador da interferência e repita a pesagem.

- GR** ... ανταποκρίνεται βασικά στην Οδηγία 89/336/EOK περί ηλεκτρομαγνητικής συμβατότητας. Σε περίπτωση που παρόλα αυτά προκληθούν προσωρινές δυσλειτουργίες ή εσφαλμένες μετρήσεις κατά τη χρήση της ζυγαριάς πλησίον ισχυρών ηλεκτρομαγνητικών ακτινοβολιών όπως για παράδειγμα συσκευών μικροκυμάτων, κινητών τηλεφώνων ή ραδιοασυρμάτων κ.λπ., απομακρύνετε τη ζυγαριά από την πηγή που προκαλεί παράσιτα ή απενεργοποιήστε την πηγή παρασίτων και επαναλάβετε το ζύγισμα.
- CZ** ...v podstatě splňuje směrnici 89/336/EHS o elektromagnetické kompatibilitě. Pokud by přesto docházelo při používání vah v blízkosti silného elektromagnetického záření, např. mikrovlnných přístrojů, mobilních telefonů, vysílaček atd., k přechodným poruchám, popř. chybnému vážení, přemístěte váhy od zdroje rušení nebo zdroj rušení vypněte a vážení zopakujte.
- EST** ...vastab põhiasas elektromagnetilise ühilduvuse kohta kehtiva direktiivi 89/336/EMÜ nõuetele. Kui vaatamata sellele tekivad kaalude kasutamisel tugeva elektromagnetkiirguse, näiteks mikrolaine-seadmete, mobiiltelefonide, raadio-käsitelefonide jne lähedal lühiajalised häired või valed kaalumistulemused, paigutage kaalud häireallikast kaugemale või lülitage häireallikas välja ning korrake kaalumist.
- HU** ...megfelel a 89/336/EGK elektromágneses összeférhetőségéről szóló irányelv alapvető követelményeinek. Amennyiben a mérleg használatá közben, erős elektromágneses sugárzás, pl. mikrohullámú készülékek, mobiltelefonok, walkie-talkie stb. közelében átmeneti zavar vagy hibás mérés fordul elő, távolítsa el a mérleget a zavarforrástól, vagy kapcsolja ki a zavarforrást, majd ismételve meg a mérést.
- LT** ...atitinka direktyvos 89/336/EEB dėl prietaisų elektromagnetinio suderinamumo reikalavimus. Jeigu naudojant svarstyklės šalia stiprių elektromagnetinių spindulių, skleidžiamų, pavyzdžiui, mikrobangų krosnelių, mobiliųjų telefonų, nešiojamų radijų ir pan., vienas įrenginys trikdo kito įrenginio veikimą, patraukite svarstyklės toliau nuo tokio prietaiso arba išjunkite elektros maitinimą ir pasverkite iš naujo.
- LV** ... pamatā atbilst direktīvai 89/336/EWG par elektromagnētisko savietojamību. Tā kā svaru izmantošanas laikā spēcīga elektromagnētiskā starojuma tuvumā, piemēram, pie mikrovilņu iekārtām, mobilajiem telefoniem, rokas skaļruņiem u. tml., iespējami pārejoši traucējumi vai kļūdaini svaru rādījumi, lūdzu, atāļiniet svarus no traucējuma avota vai izslēdziet traucējuma avotu un atkārtojiet svaru mērījumus.
- PL** ...spełnia w istotnych punktach wymogi dyrektywy 89/336/EWG na temat zgodności elektromagnetycznej. Jeśli mimo to dojdzie do nieprawidłowego pomiaru wzgl. przejściowych zakłóceń podczas korzystania z wagi w obrębie działania silnych pól elektromagnetycznych, jak np. w pobliżu kuchenek mikrofalowych, telefonów komórkowych, krótkofalówek itp., to należy usunąć wagę z zasięgu działania tego pola bądź wyłączyć źródło zakłóceń i powtórzyć ważenie.
- SLO** ...je v skladu s predpisi 89/336/EGS glede elektromagnetske skladnosti. Če se pri uporabi tehtnice v bližini močnih virov elektromagnetskih polj, kot so na primer mikrovalovne pečice, mobilni telefoni, ročne radijske naprave in podobno, pojavijo motnje ali napačne meritve, odstranite tehtnico z mesta, kjer se motnje pojavljajo, ali izključite vir motenj in ponovno opravite meritve.
- SK** ...v podstate spĺňa požiadavky podľa smernice 89/336/EWG o elektromagnetickej znášanlivosti. Ak by aj napriek tomu dochádzalo pri používaní váhy v blízkosti silných zdrojov elektromagnetického vyžarovania, ako sú napríklad mikrovlnné rúry, mobilné telefóny, ručné rádiotelefóny, atď. k prechodným poruchám, resp. nesprávnym váženiam, váhu presuňte do väčšej vzdialenosti od zdroja rušenia a váženie zopakujte.
- TR** ...elektromanyetik dayanırlılık bakımından 89/336/EWG yönergisine büyük oranda uymaktadır. Buna rağmen tartının örn. mikrodalga fırın, mobil telefon, telsiz telefon vs gibi elektromanyetik ısıma yapan cihazların yakınında kullanılması durumunda geçici parazitlenmeler veya hatalı tartımlar meydana gelirse, baskülü parazit kaynağından uzaklaştırın veya parazit kaynağını kapatın ve tartımı tekrarlayın.



Sönke Vogel  
Geschäftsführer  
seca gmbh & co. kg.  
Hammer Steindamm 9-25  
22089 Hamburg  
Telefon: +49 40.200 000-0  
Telefax: +49 40.200 000-50