



FAUTEUIL DE PRÉLÈVEMENT
BLOOD SAMPLING CHAIR

Deneo®.Lab



NOUVEAUX
MODÈLES / MODELS
NEW

Version : 10-2014



DENE0® est un concentré d'innovations pour permettre une meilleure accessibilité du patient aux soins et un plus grand confort pour le patient et le praticien. La conception du DENE0® est le résultat d'un long travail de recherche et de nombreuses rencontres sur le terrain avec les professionnels des laboratoires. Cette recherche s'est concrétisée par une demande de brevet et le dépôt de modèles.

DENE0® is a very innovative product allowing the best patient accessibility to care and the greatest comfort for both the practitioner and the patient. The design of DENE0® is the result of a long research work and numerous tests in the field with phlebotomy professionals. This research ended up with several patents.

CONFORT COMFORT

- Rotation 360° (sur certains modèles)
- Encombrement réduit, optimisation de l'espace
- Sellerie **Bodyshape®** : positionnement naturel
- 360° rotation (on specific models only)
- Reduced volume, optimized space
- **Bodyshape®** upholstery: natural body position

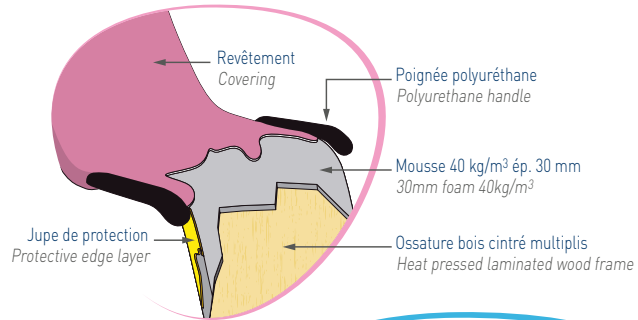

HYGIÈNE HYGIENE

- Revêtement avec protection antibactérienne (suivant choix de couleur, voir nuancier)
- Nettoyage facilité
- Sellerie sans couture
- Poignées amovibles
- Covering with antibacterial protection (depending on the color, see color chart)
- Easy to clean
 - Seamless upholstery
 - Removable handles



SÉCURITÉ / SAFETY

- Position d'urgence facilitée, sans effort et rapide
- Appui-bras sur le dossier et poignées intégrées → longévité
- Base circulaire : stabilité du fauteuil
- Sellerie non-feu M1 (suivant choix de couleur, voir nuancier)
- Capacité patient : 200 kg
- Easy, effortless and rapid emergency position
 - Armrests on the backrest and integrated handles → long service life
 - Circular base: chair stability
 - M1 fire retardant upholstery (depending on the color, see color chart)
 - Maximum capacity: 200 kg

Modèle déposé
Registered model

ACCESSIBILITÉ ACCESSIBILITY

- Concept **Sit'n Go®** : position d'accueil à 50 cm du sol (selon modèles)
- Angle de l'appui-jambes modifié pour un accès facilité
- **Sit'n Go®** concept: welcome position at 50 cm from the ground (specific models)
- New legrest angle for easier access

Concept **Sit'n Go®** (selon modèles) / **Sit'n Go®** concept (specific models)

Position initiale du fauteuil.
Initial chair position.



Le patient s'appuie sur les 2 poignées latérales et le fauteuil se met en position d'accueil.
The patient positions his hands on the lateral grips and the seat lowers to facilitate the entry.



Le fauteuil reprend sa position sans aucune intervention du praticien.
When the patient leans back, the chair automatically swings back to a comfortable position.

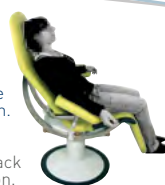

La **position d'urgence** peut être obtenue à n'importe quel moment tout en maintenant la position des bras par rapport au corps.
Effortless, the **emergency position** is obtained at any time, without effort for the practitioner.



CARACTÉRISTIQUES STANDARD

Hauteur fixe (assise 50 cm)
and hauteur variable hydraulique (assise réglable de 51 à 71 cm)
Structure et base circulaire en acier finition époxy gris nuage
(sauf réf. 80010-02R et 80015-02R)
2 poignées polyuréthane intégrées au niveau de l'assise
Sellerie monobloc sans couture, revêtement M1
mousse épaisseur 30 mm, densité 40 kg/m³
2 appui-bras amovibles, incurvés sur rotules
avec mousse et revêtement M1 thermoformé sans couture
Poids maximum du patient autorisé 200 kg
(testé en statique à 500 kg)

STANDARD FEATURES

Fixed height (seat at 50 cm)
and hydraulic variable height from 51 to 71 cm
Light grey epoxy covered steel for the base and structure
(except ref. 80010-02R and 80015-02R)
Two lateral polyurethane hand grips integrated to the seat
One-piece structure seamless upholstery
foam thickness 30 mm, density 40 kg/m³
Two removable formed armrests. Swivel adjusting system.
Seamless heat formed M1 covering
200 kg patient weight capacity
(tested at a static weight of 500 kg)



Modèles Models	Hauteur fixe base circulaire Fixed height circular base	Hauteur fixe base 4 roues ø 50 mm Fixed height base 4 castors ø 50 mm	Hauteur variable hydraulique Hydraulic variable height	Avec rotation With rotation	Concept Sit'n Go [®]
80000-02R	●			●	●
80010-02R		●		●	●
80070-02R			●	●	●
80005-02F	●				
80005-02R	●			●	
80015-02R		●		●	
80075-02R			●	●	

Tous ces modèles bénéficient du nouvel angle de l'appui-jambes pour faciliter l'accès.
All these models feature the new legrest angle for easier access.

Optimiser l'espace Optimize space

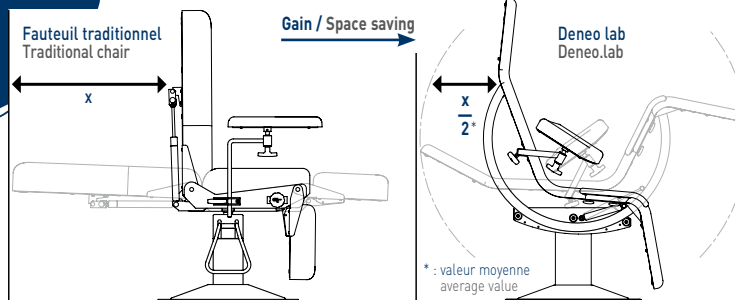

La rotation 360° permet
au praticien de prélever
sur l'un ou l'autre bras
sans se déplacer.

The 360° rotation
allows easy
transition to the
opposite
side of the
patient without
moving.



Accessoires Accessories

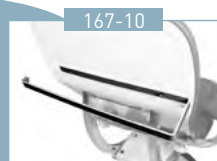

167-10
Porte-rouleau
(long. maxi 50 cm, ø 20 cm)
Paper roll holder
(length max 50 cm, ø 20 cm)



964
Plateau seul
Stainless steel pan
(240 x 180 x 30 mm)



80901-01
Plateau avec bras rigide
pivotant (droite / gauche)
S/S pan with swivelling arm
(right / left)



80902-01
Plateau avec bras flexible
pivotant (droite / gauche)
S/S pan with flexible
swivelling arm (right / left)



80905-01
Protection plastique
(côté jambes)
Plastic covering (leg
section)



80920-01
Support pour étaux
(côté jambes ou tête)
Clamp support
(leg or head side)

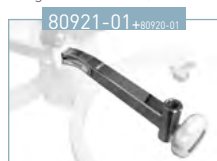

80921-01+80920-01
Étau pour accessoires
ø 16 mm
Clamp for accessories
ø 16 mm

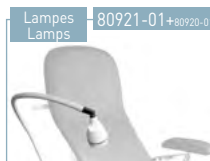

Lampes
Lamps
80921-01+80920-01
Se référer à la
documentation
Refer to the literature



2985-01+80921-01
Tige porte-sérum
autobloquant 2 crochets
Auto-locking 2 hook IV pole



80906-01
Protection plastique
(côté tête)
Plastic covering
(head section)

Choix de selleries non-feu M1
Antibactérien
Choice of M1 fire retardant
and antibacterial upholstery

Classic

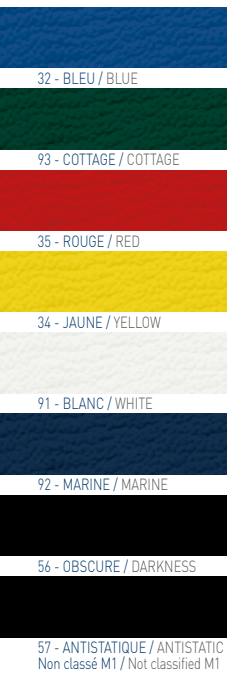

Vitamin

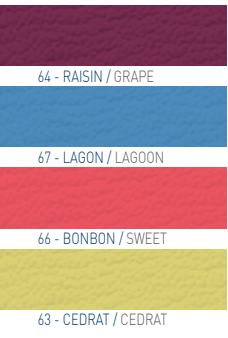

Cosy

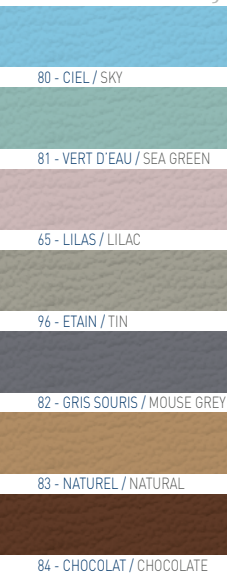

Selleries RITTER
RITTER upholstery
Non classé M1
Not classified M1

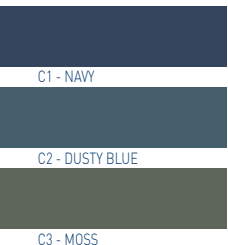

ANTIBACTÉRIEN / NON FEU M1 - ANTIBACTERIAL / M1 FIRE RETARDANT



Hauteur fixe
Fixed height

Poids net
Net weight
53 kg

Poids brut
Gross weight
67 kg

Volume 1,164 m³

Hauteur variable
hydraulique
Hydraulic
variable height

Poids net
Net weight
60 kg

Poids brut
Gross weight
74 kg

Volume 1,164 m³

Hauteur fixe / Fixed height

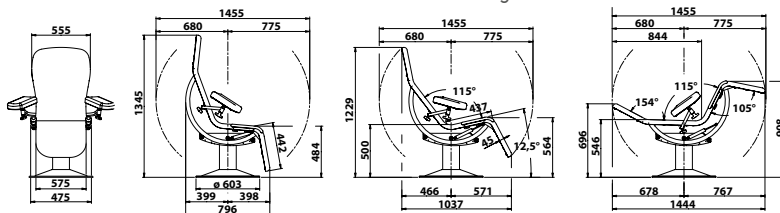

Hauteur variable hydraulique / Hydraulic variable height

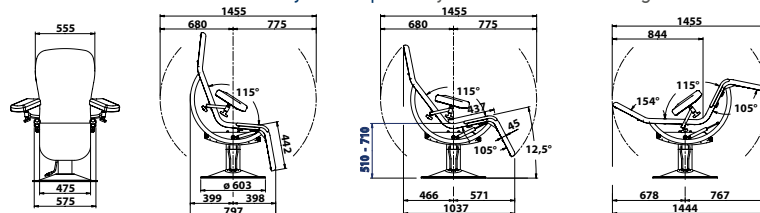

Hauteur fixe sur base 4 roues / Fixed height with 4 castors base

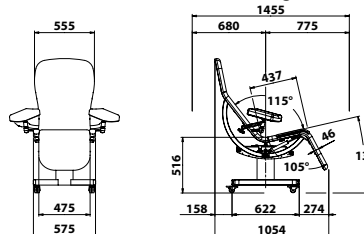

FE-43/14

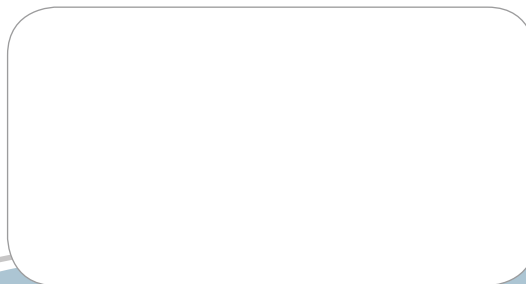

Midmark Europe SAS
22, rue de Saint-Denis - 53500 Ernée
www.promotal.com



Dans un souci constant d'amélioration de nos matériels, nous nous réservons le droit de les modifier sans préavis / Our products are subject to improvement changes without prior notice